

svan

MANUAL DE USUARIO

LAVADORA DE CARGA FRONTAL

SL10400CIDVB

SL12400CIDVB

Contenido

| | |
|--|-----------|
| Advertencia | 2 |
| Notificaciones de seguridad | 3 |
| Nombre de la pieza | 4 |
| Instrucciones de instalación | 5 |
| Métodos de bloqueo y extracción de puertas | 9 |
| El método de uso de la función de la caja de detergente | 10 |
| Introducción del panel de operación | 11 |
| Introducción a las funciones y los programa | 13 |
| Introducción de los programas de lavado | 15 |
| Mantenimiento | 17 |
| Aviso antes del lavado | 19 |
| Condiciones sin culpa | 20 |
| Guía para resolver problemas | 21 |
| Especificación | 22 |
| Protección del medio ambiente | 22 |

ADVERTENCIA

- Este electrodoméstico no está diseñado para que lo usen personas (incluidos los niños) con capacidades físicas, sensoriales o mentales reducidas, o falta de experiencia y conocimiento, a menos que una persona responsable de su seguridad los supervise o les dé instrucciones sobre el uso del electrodoméstico.
- Los niños deben ser supervisados para asegurarse de que no jueguen con el aparato. La limpieza y el mantenimiento del usuario no deben ser realizados por niños sin supervisión. Los niños menores de 3 años deben mantenerse alejados a menos que estén supervisados continuamente.
- Si el cable de alimentación está dañado, debe ser reemplazado por el fabricante, su agente de servicio o personas igualmente calificadas para evitar un peligro.
- Deben utilizarse los juegos de mangueras nuevos suministrados con el aparato y los juegos de mangueras viejos no deben reutilizarse.
- Este aparato está diseñado para ser utilizado en aplicaciones domésticas y similares
- Para las lavadoras que tienen aberturas de ventilación en la base, las aberturas no deben estar obstruidas por una alfombra.
- En caso de pérdida del manual, llame a nuestro número de servicio.
- Presión de agua: 0,03- 1 MPa.
- **PRECAUCIÓN:** Para evitar un peligro debido a un reinicio involuntario del interruptor térmico, este aparato no debe alimentarse a través de un dispositivo de conmutación externo, como un temporizador, ni conectarse a un circuito que el interruptor encienda y apague periódicamente.

Notificaciones de seguridad (seguirlas por su seguridad)

- Para evitar daños o perjuicios al usuario o a la persona y la propiedad de otros, asegúrese de seguir las cuestiones de seguridad.



- El riesgo de descarga eléctrica.

1. Utilice 220 V-240 V, por encima de 10A con toma de tierra dedicada.
2. Cuando inserte y extraiga el cable de alimentación, utilice el enchufe, por favor. No utilice el cable de alimentación dañado cuando la clavija del cable de alimentación esté sucia, límpiese con un paño seco.
3. No use la mano mojada para insertar o sacar el enchufe.
4. Saque el enchufe al terminar, reparación o limpieza.

- El Peligro de incendio y fuga de corriente.

1. No permita que la lavadora se acerque al fuego, cigarrillos encendidos, velas y materiales volátiles.
2. Por favor, no rocíe el agua sobre el panel de control de la lavadora.
3. No coloque la lavadora en el exterior o en un lugar húmedo.
4. Arregle la bomba de drenaje y asegúrese de que la alcantarilla no esté obstruida

- El peligro de las altas temperaturas

1. Al lavar a altas temperaturas, el vidrio de la puerta se calentará. No toque el cristal de la puerta, especialmente los niños.
2. Al abrir la puerta después del lavado a alta temperatura, espere a que la temperatura se enfríe hasta un nivel seguro y la puerta se desbloqueará automáticamente.

- El peligro de lastimarse

1. Manipule la caja de cartón después de retirarla, no permita que los niños la toquen o se la coman.
2. No permita que los niños operen o se suban a la lavadora.
3. Cierra la puerta después de usarla para evitar que los niños entren en el tambor.

- El peligro de lesiones

1. No coloque objetos pesados encima de la lavadora.
2. Si desea mover la máquina, recuerde solicitar ayuda.
3. No pida a personas no profesionales que reparen la máquina

- El peligro de dañar la ropa.

1. Por favor, no lave la ropa que es resistente al agua, como impermeable, productos de plumas, sacos de dormir
2. Lave la ropa que se puede lavar, si tiene alguna duda, siga las instrucciones.



- Peligro de explosión

1. No lave los paños manchados con queroseno, gasolina, productos más delgados e inflamables.
2. Por favor, no lave cuando haya fugas de gas.

e Al sacar el enchufe, la cerradura se puede desbloquear incluso si hay mucha agua adentro. Por lo tanto, verifique el nivel del agua en el interior antes de desbloquear la puerta para evitar pérdidas innecesarias.

Nombre de las piezas

Especificaciones de archivos adjuntos

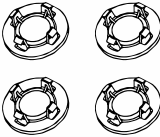
| Instrucciones | Manguera de suministro de agua | Llave inglesa | Tapas de pernos de transporte |
|---|---|---|---|
|  |  |  |  |

Esquema

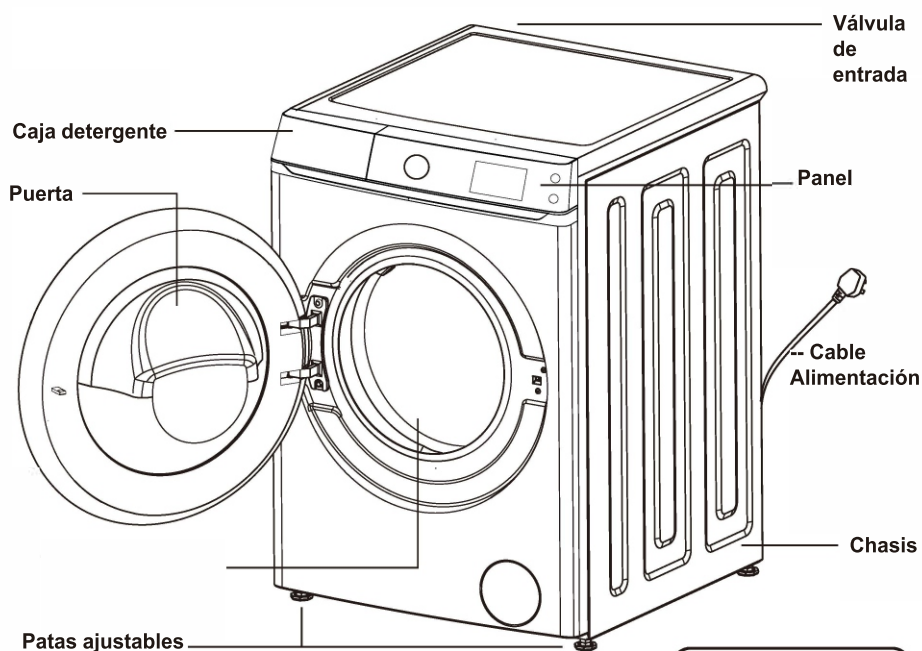

Aviso importante:

1. La apariencia y las especificaciones del producto pueden variar sin previo aviso para mejorar la calidad del producto.
2. La apariencia y las especificaciones del producto pueden variar con la de la prueba de eficiencia energética relacionada o la prueba de seguridad relacionada, etc.

AVISO:

1. El primer uso puede drenar un poco de agua. Es agua residual después de la prueba de rendimiento, pertenecen al funcionamiento normal
2. Después de cada uso, tire del enchufe y cierre el grifo para evitar inundaciones o incendios accidentales.

Instrucciones de instalación

- Asegúrese de que la temperatura de los lugares donde se instale o coloque la lavadora sea superior a los 0°C o colóquela en el exterior.
- Coloque la lavadora correctamente de acuerdo con las normas y reglamentos de gestión.
- Mantenga ventilada la base de la lavadora cuando la coloque en el suelo con alfombra.
- Hay demasiadas plagas en los pueblos. Mantenga los alrededores limpios porque los daños causados por cucarachas u otras plagas no pertenecen a la garantía.

Perno de transporte

Las lavadoras se instalan con un perno de transporte para evitar que se produzcan daños internos durante el transporte

Desmontar el perno de transporte

1. Con el fin de evitar interna! daños en tránsito, se instalan 4 pernos. Antes de utilizar la arandela, desmontar el tornillo (ver cuadro 1).

Si no se desmontan los pernos, se producirán vibraciones violentas, ruidos y problemas.

2. Utilice la llave adjunta para aflojar los 4 pernos (consulte la tabla 2).

3. Gire ligeramente la goma del perno y luego extraiga los pernos, mantenga los pernos y la llave en espera (consulte la tabla 3).

Los pernos se deben volver a montar sin importar cuándo se transporte la lavadora.

4. Utilice los topes adjuntos para sellar los orificios de los tornillos (consulte la tabla

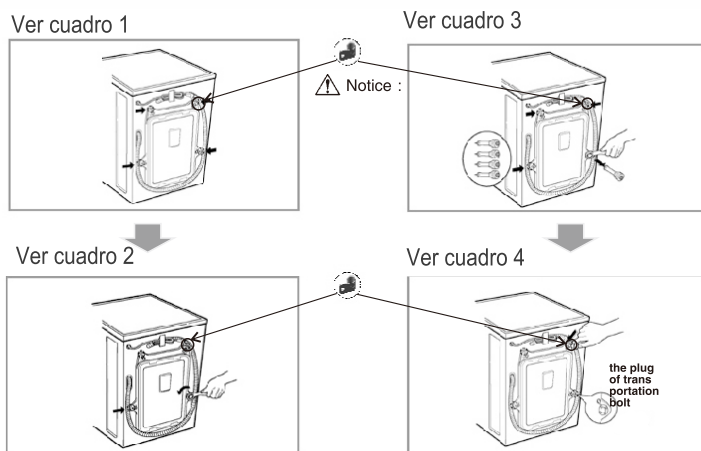

Requisitos para posiciones

Ajuste horizontal:

- El ángulo de inclinación debe ser inferior a 1 grado.

Toma de corriente

- La distancia entre cualquier lado de la lavadora y el tomacorriente debe ser de 1,5 metros como máximo.
- No utilice demasiados aparatos eléctricos
- en una salida.

Limpieza del medio ambiente

- Es necesario limpiar la pared, la puerta y el suelo.
- Instale la lavadora sobre un suelo firme y firme con desagüe en el suelo en lugar de una manta blanda o un suelo de madera.
- No coloque ropa sucia u otros artículos sobre la cubierta del cabezal de la lavadora, de lo contrario, puede afectar el funcionamiento normal.

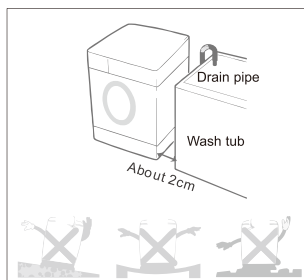

⚠ AVISO

Conexión eléctrica

- 1.No use la placa de cableado o algo así.
 - 2.Si las líneas eléctricas están dañadas, comuníquese con profesionales para repararlas.
 - 3.Después de usar la lavadora, tire del enchufe y cierre el grifo.
 - 4.Conecte la lavadora con toma de tierra para que corresponda con los principios de cableado.
 - 5.Coloque la arandela en la que sea fácil conectar la salida.
- Póngase en contacto con el centro de mantenimiento y solicite a profesionales que reparen la lavadora. Las personas no profesionales pueden causar daños y problemas en la lavadora.
 - No coloque la lavadora en un lugar donde la temperatura sea bajo cero. Las tuberías se congelarán y se romperán. Además, la temperatura bajo cero dañará el controlador de programación.
 - Si mueve la lavadora en un ambiente cuya temperatura es bajo cero, por favor mantenga la lavadora a temperatura ambiente por algunas horas antes de ponerla en marcha.

Como apoyar la lavadora en el suelo

- La lavadora debe tener los dispositivos de puesta a tierra. Si ocurre un problema, el dispositivo puede reducir el riesgo de descarga eléctrica. El dispositivo está equipado con un cable (que incluye un alambre y un enchufe con conexión a tierra). El enchufe con conexión a tierra debe insertarse en un toma de corriente apropiada. Si desea saber si la lavadora está correctamente conectada a tierra, comuníquese con el personal de mantenimiento profesional. Si el enchufe no coincide con el toma corriente, no cambie el enchufe usted mismo.
- Si su lavadora echa humo o emite olores, desconecte la corriente y comuníquese con el personal de mantenimiento profesional.

Las arandelas deben estar conectadas con la entrada de agua. Utilice la plomería nueva adjunta en lugar de la anterior. Para garantizar la calidad, las pruebas de inyección de agua se realizan antes de que la lavadora salga de fábrica, por lo que puede haber agua dentro de la unidad interna. tina, sellos de puerta y panel de puerta, que son normales.

Conexión de entrada de agua

1. La presión del agua de suministro debe estar entre 30 kPa y 1 000 kPa.
2. No desgaste la rosca del tornillo cuando conecte los tubos de entrada con válvulas.
3. Instale un equipo de caída si la presión del agua de suministro supera los 1 000 kPa.



- Se suministran dos sellos en los conectores de ambos extremos de la tubería para evitar fugas de agua.
- Abra el grifo y compruebe si los conectores tienen fugas.
- Revise las tuberías con regularidad. Por favor cámbielos si es necesario.
- Asegúrese de que las tuberías no se dañen ni se enreden entre sí.



La conexión de tuberías de entrada y grifos.

- 1 Revise los sellos de goma en los lados laterales de la manguera. -inserte un sello de goma en los accesorios roscados de cada manguera para evitar que goteando



- 2 Conecte las mangueras de suministro de agua a la luz de los grifos de agua. con la mano y luego apriete otros 2/3 de vuelta con unos alicates. -Conecte la manguera azul al grifo de agua.

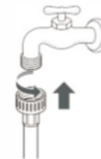

ADVERTENCIA
No apriete demasiado. Pueden producirse daños en el acoplamiento.

- 3 Después de conectar la manguera de entrada a los grifos de agua, abra el grifo de agua para eliminar sustancias extrañas (suciedad, arena o aserrín) en las líneas de agua. Deje que el agua se drene en un balde y verifique la temperatura del agua.



- 4 Conecte las mangueras a la entrada de agua firmemente a mano y luego apriete otros 2/3 de vuelta con unos alicates.

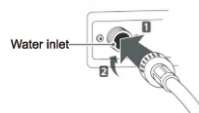

WARNING

- Do not overtighten the hoses. Overtightening can damage the valves resulting in leaking and property damage.

- 5 Compruebe si hay fugas abriendo los grifos. Si hay fugas de agua, vuelva a comprobar los pasos 1 a 4.

- Dicha lavadora está diseñada para electrodomésticos, por favor no la instale en un barco, camión de viaje o avión.
- Cierre la llave de paso si no se usa durante mucho tiempo (por ejemplo, vacaciones)
- Quite el enchufe y cancele la función de bloqueo de la puerta para evitar que el niño se quede encerrado dentro.
- ¡Los materiales de embalaje (p. ej., película, espuma) pueden dañar la seguridad del niño y causar asfixia!

Atención: COLOQUE TODOS LOS MATERIALES DEL EMBALAJE FUERA DEL ALCANCE DE LOS NIÑOS.

Instalación del tubo de desagüe

- Por favor, fije la tubería de desagüe levantando una colza.
- En aras de aligerar el daño de la fuga hacia el suelo, coloque la tubería de drenaje correctamente.
- Para evitar el sifón, la altura de la tubería de drenaje debe estar entre 0,85 m-1,25 m, además, el terminal no debe colocarse en el agua.
- Si el tubo de desagüe es demasiado largo, no lo fuerce para insertarlo en la lavadora, ya que podría causar un ruido anormal.

(Consulte el croquis de la página siguiente)

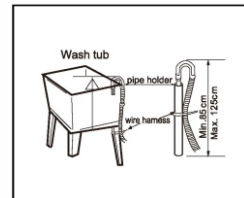
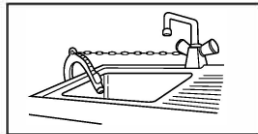
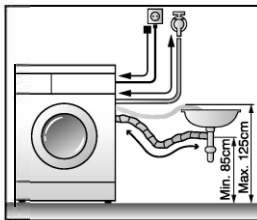

Instrucciones instalación de tubería

Ajuste Horizontal

- Para evitar ruidos y vibraciones ajustando el nivel de la lavadora. Colóquelo en la esquina de la habitación preferiblemente.
- Si el suelo no está nivelado, ajuste la alineación patas. No pongas piezas de madera o similar. Por favor asegúrese de cuatro pines de alineación tocan el suelo con fuerza.



- **Ajuste los pies ajustables**

Ajuste los pies ajustables para asegurarse de que la lavadora esté en equilibrio, que se puede colocar en el suelo de manera constante. Después del asentamiento, atornille la contratuerca para garantizar. No coloque la lavadora en plataformas, más alta que el suelo, para evitar que la máquina se caiga debido a otros accidentes.

- **Verificación diagonal**

Aplicando fuerza hacia abajo en la diagonal de la lavadora, la lavadora no debe temblar. (Ambas diagonales deben verificarse, si la lavadora tiembla, debe reajustarse el pie ajustable).

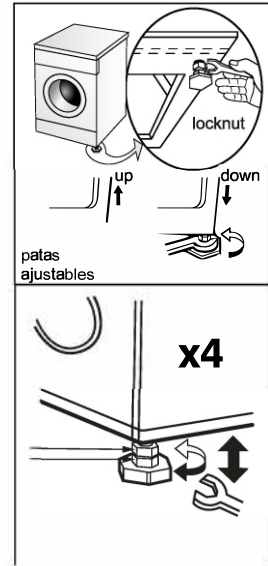

Métodos de bloqueo y extracción de puertas

Bloqueo/desbloqueo de puertas

- La puerta se bloqueará automáticamente después de que comience un programa de lavado. En este momento, la luz de bloqueo de la puerta está encendida.
- Presione la tecla "inicio/pausa" y espere unos segundos después de que la tambor de lavado/desaguado deje de girar. Si se cumplen las condiciones de apertura de la puerta, la cerradura de la puerta se liberará automáticamente, y la pantalla de visualización muestra que la luz de la cerradura de la puerta está apagada.
- La puerta no puede abrirse ni durante el funcionamiento a alta temperatura ni bajo nivel alto de agua en el lavado.
- Cuando la puerta no se puede abrir, el dispositivo de apertura de puerta de emergencia se puede utilizar en caso de emergencia.

Uso de la caja de detergente

Polvo Detergente Sintético



- Por favor disuelva el detergente(por ejemplo piezas de jabón) antes de poner el detergente en la caja. Detergente líquido. Lejía

Detergente líquido. Lejía

- Utilice detergente con menos espuma.
- Utilice dos veces el agua para diluir el detergente concentrado antes de poner en detergente caja.

Suavizante ©

- Por favor, tire el suavizante antes del lavado, el cual se verterá en el tambor automáticamente cuando ocurra la última olla.
- Cuando utilice suavizante de tipo concentrado, dilúyalo con agua adecuada.
- No exceda la marca MAX.

Detergente de prelavado



- Utilice detergente moderado después de seleccionar la función de prelavado si la ropa está demasiado sucia.

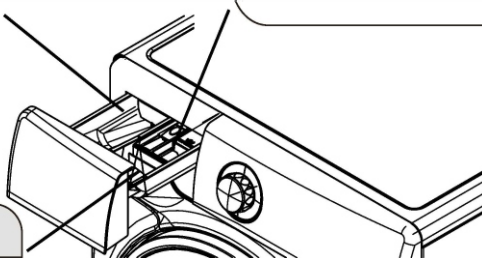

La imagen de arriba es una referencia lejana, la información detallada debe basarse en el producto real.

- Usa detergente especial
- No utilice demasiado detergente, generará demasiada espuma y afectará la calidad del lavado o provocará un mal funcionamiento.
- Seleccione detergente según variedad de telas, color, temperatura del agua y nivel de contaminación.
- Utilice un detergente moderado. Para el efecto de lavado y proteger el medio ambiente.

Recomendaciones sobre el uso de detergentes a distintas temperaturas

- Para lavar ropa blanca muy sucia, recomendamos utilizar programas de algodón a partir de 60°C y un detergente en polvo normal (heavy duty) que contenga agentes blanqueadores que a temperaturas medias/altas dan excelentes resultados.
- Para lavados entre 40°C y 60°C, el tipo de detergente utilizado debe ser el adecuado al tipo de tejido y grado de suciedad.
- Los polvos normales son adecuados para tejidos "blancos" o que no destiñen con mucha suciedad, mientras que los detergentes líquidos o los polvos "protectores del color" son adecuados para tejidos de color con niveles ligeros de suciedad.
- Para el lavado a temperaturas inferiores a 40°C se recomienda el uso de detergentes líquidos o detergentes específicamente etiquetados como aptos para lavado a baja temperatura.

Introducción del panel de control

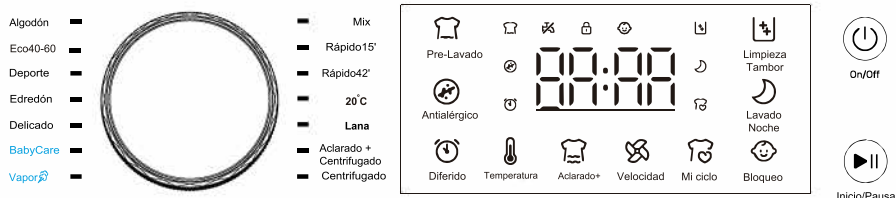

La imagen que se muestra aquí es solo indicativa. Puede diferir con el producto adquirido

1. Botón On/Off

- Enciende la lavadora pulsando ON/OFF.
- Cuando termine el proceso, pulse On/Off para apagar la lavadora

2. Botón Inicio/Pausa

- Presiónelo para comenzar a operar
- Presiónelo para hacer una pausa durante la operación, presiónelo nuevamente para continuar.

3. Rueda selección programa

- Seleccionar programa según variedad y suciedad de las prendas

4. Botón Pre-Lavado

- Si las prendas están demasiado sucias, puede elegir este programa antes del lavado.

5. Botón Antialérgico

- Lavado de larga duración a alta temperatura, y es apto para ropa, ropa de cama y peluches con altos requerimientos de esterilización y sensibles a ácaros.

6. Botón Diferido

- Difiere el inicio del programa
- Hace referencia al tiempo de inicio seleccionado previamente hasta el final del programa
- Si desea cancelar la función, presione el botón de encendido.

7. Botón Temperatura

- Selecciona la temperatura del agua según la variedad y grado de suciedad.
- Diferente procedimiento, diferente rango de temperatura del agua, algunos sin elección.

8. Botón Aclarado+

- Cuando presione el botón de encendido para encender la máquina y seleccione el programa, puede elegir los tiempos de enjuague con este botón, lo que puede mejorar el rendimiento del lavado.

9. Botón Velocidad

- Cuando presione el botón de encendido para iniciar el programa y seleccione el programa, podrá elegir diferentes velocidades de giro.

10. Botón Mi Ciclo

Establezca parámetros o programas y guárdelos como predefinidos

- Ahorro de memoria: mantenga presionada la "tecla de memoria" después del inicio para guardar la configuración de parámetros.
- Llamada de memoria: presione la "tecla de memoria" después del próximo inicio para llamar a los parámetros guardados previamente para una configuración rápida.
- Después de guardar la memoria o llamar, la luz del icono de memoria (icono 8 en forma de corazón) sobre la tecla de memoria debajo del tubo de nixie se iluminará.
- En caso de guardar memoria, emita el sonido "Ding Dong" dos veces; En caso de una llamada de memoria, haga tres sonidos de "Ding Ding Dong"..
- La función de ahorro de memoria solo guarda uno de los modos más utilizados o preferidos, sin guardar más de una configuración de parámetros.

11 Botón bloqueo

- Presiónelo para evitar que los niños lo operen.
- Operación de bloqueo para niños, otros botones no disponibles excepto On / Off

12. Botón Lavado Noche

- Para lavar por la noche, seleccionar esta función para apagar el sonido del zumbador y reducir la velocidad predeterminada para reducir el ruido del lavado.

13. Botón Limpieza Tambor

- Auto limpieza del tambor sin ropa
- Para limpiar restos de jabón y completar la esterilización y desinfección

14. Icono de fallo de entrada de agua

- Alarma de tiempo de espera de entrada de agua de lavadora.

15. Pantalla de visualización

- Para mostrar el tiempo restante o el tiempo de retraso, el tiempo restante se reduce gradualmente de acuerdo con el lavado.
- Para mostrar la temperatura, el tiempo de demora, los tiempos de enjuague, la velocidad de centrifugado, cuando ajusta estas opciones.
- Durante el proceso de lavado, si hay un fenómeno anormal, la pantalla mostrará el código de error correspondiente.
- Si el tiempo restante es diferente al tiempo real, el programa se ajustará de acuerdo con la situación real no es un error.

Introducción a las funciones y los programas

Uso de ropa de rutina

1.Preparaciones

- Abra la puerta, mete la ropa y cierra la puerta.
- Saque la caja de detergente, agregue detergente y cierre la caja.
- Conecte los tubos de entrada y asegúrese de que el grifo esté abierto.

2.Pulse el botón de encendido/apagado

3.Los programas se pueden seleccionar según los requisitos.

4.Según la necesidad, presione el botón correspondiente para configurar la temperatura del agua, los tiempos de enjuague, la velocidad de centrifugado, el tiempo de retraso y el modo de lavado.

5.Presione el botón Inicio/Pausa y comience a lavar .

6.Cuando finalicen todas las operaciones, el zumbador emite un ruido.

- Abra la puerta para sacar los paños.
- Desenchufe y cierre la llave de paso.

- Si desea cambiar la configuración actual durante el proceso de lavado, presione primero el botón "Inicio/Pausa" y detenga el lavado, luego presione el botón para reiniciar.

Programa Algodón

Este programa es adecuado para la ropa que está moderada o levemente sucia, como algodón, ropa de cama, ropa interior, toallas y camisas, etc.

a Al lavar la toallas o productos similares la superficie se vuelve aspera. Para evitar esta resultado utilice suavizantes.

Programa Deporte

Lavar la ropa deportiva lavable a máquinas

Programa Edredón

Se utiliza para lavar ropa pesada, como abrigos, toallas grandes, etc.

Programa Delicado

Se utiliza para lavar ropa delicada como la seda

Programa Baby Care

Se utiliza para lavar y desinfectar más profundamente la ropa de bebés

Programa Vapor

La función de vapor se activa para tener el ambiente del tambor interior caliente, lo que lleva a una mejora en el rendimiento de lavado y reduce la suciedad.

Programa Mix

Esta función se puede utilizar para lavar prendas mixtas como algodón, sintéticas y así sucesivamente (por favor, no mezclar con la ropa que se frota fácilmente)

Programa Rápido 15"

Para lavar ropa que se cambia con frecuencia, ropa no muy sucia y fina.

Programa Rápido 42"

Para lavar ropa que se cambia con frecuencia, ropa no muy sucia y fina.

Programa 20°

Para lavar manchas minúsculas

Programa Lana

Para lavar tejidos de lana marcados como "lavable a máquina"

Programa Aclarado + Centrifugado

La máquina no lavará, solo enjuagará y centrifugará.

Programa Centrifugado

El procedimiento de deshidratación por separado, el agua jabonosa o el agua enjuagada deben drenarse antes de deshidratar

Introducción a los programas de lavado

SL10400CIDVB

| Programa | Temperatura (°C) | Velocidad Centrif (Run / min) | Tiempo (min) |
|------------------------|---------------------------------|-------------------------------|--------------|
| Algodón | 40°C(cold water,20°C,60°C,90°C) | 1000(0,400,800,1200,1400) | 75 |
| Eco 46-60 | 40°C (cold water,20°C,60°C) | 1400(0,400,800,1000,1200) | 227 |
| Deporte | cold water(20°C,40°C) | 800(0,400) | 44 |
| Edredón | 40°C(cold water,20°C) | 800(0,400) | 88 |
| Delicado | 20°C(cold water,40°C) | 800(0,400) | 48 |
| Baby Care | 60°C(40°C,90°C) | 800(0,400,1000) | 142 |
| Vapor | 60°C(cold water,20°C,40°C,90°C) | 800(0,400,1000) | 162 |
| Centrifugado | — | 1000(0,400,800,1200,1400) | 11 |
| Aclarad+Centrif | — | 1000(0,400,800,1200,1400) | 17 |
| Lana | 40°C(cold water,20°C) | 800(0,400) | 47 |
| 20°C | 20°C | 1000(0,400,800,1200,1400) | 67 |
| Rápido 42" | 20°C(cold water,40°C) | 800(0,400) | 42 |
| Rápido 15" | cold water(20°C,40°C) | 800(0,400) | 15 |
| Mix | cold water(20°C,40°C) | 800(0,400) | 76 |

Introducción a los programas de lavado

SL12400CIDVB

| Programa | Temperatura (°C) | Velocidad Centrif (Run / min) | Tiempo (min) |
|------------------------|---------------------------------|-------------------------------|--------------|
| Algodón | 40°C(cold water,20°C,60°C,90°C) | 1000(0,400,800,1200,1400) | 75 |
| Eco 46-60 | 40°C (cold water,20°C,60°C) | 1400(0,400,800,1000,1200) | 227 |
| Deporte | cold water(20°C,40°C) | 800(0,400) | 44 |
| Edredón | 40°C(cold water,20°C) | 800(0,400) | 88 |
| Delicado | 20°C(cold water,40°C) | 800(0,400) | 48 |
| Baby Care | 60°C(40°C,90°C) | 800(0,400,1000) | 142 |
| Vapor | 60°C(cold water,20°C,40°C,90°C) | 800(0,400,1000) | 162 |
| Centrifugado | — | 1000(0,400,800,1200,1400) | 11 |
| Aclarad+Centrif | — | 1000(0,400,800,1200,1400) | 17 |
| Lana | 40°C(cold water,20°C) | 800(0,400) | 47 |
| 20°C | 20°C | 1000(0,400,800,1200,1400) | 67 |
| Rápido 42" | 20°C(cold water,40°C) | 800(0,400) | 42 |
| Rápido 15" | cold water(20°C,40°C) | 800(0,400) | 15 |
| Mix | cold water(20°C,40°C) | 800(0,400) | 76 |

- Observaciones:
 1. El tiempo de consumo cambiará según la presión del agua, la variedad de telas, la cantidad, la temperatura del agua
 2. Se producirá la diferencia entre lo que se muestra en la pantalla y el consumo de tiempo real.
- 3. Si la velocidad es demasiado baja, se producirá un efecto de lavado deficiente, agregue más tiempo de enjuague.
- 4. Diferentes parámetros, diferentes modelos.
- 5. Cuando el procedimiento predeterminado de diseño propio es un procedimiento de energía, la cal de lavado aumentará automáticamente.
- El programa eco 40-60 es capaz de lavar ropa de cuello normalmente sucia declarada lavable a 40°C o 60°C, juntas en el mismo ciclo, y que este programa se utiliza para evaluar el cumplimiento de la legislación de ecodiseño de la UE
- Los programas más eficientes en términos de consumo de energía son generalmente aquellos que funcionan a temperaturas más bajas y de mayor duración
- La lavadora doméstica o la lavadora-secadora doméstica hasta la capacidad indicado por el fabricante de los respectivos programas contribuirá al ahorro de energía y agua
- El ruido y el contenido de humedad remanente están influenciados por la velocidad de centrifugado: cuanto mayor sea la velocidad de centrifugado en la fase de centrifugado, mayor será el ruido y menor el contenido de humedad remanente
- Cómo encontrar la información de modol almacenada en la base de datos de productos de Tilo, como se encuentra en H.ogulation (EU)2019/2014 por medio de un enlace web que enlaza con la información del modelo almacenada en la base de datos del producto o un enlace a la base de datos del producto e información sobre cómo encontrar el identificador del modelo en el producto
- Puede consultar el manual y el código QR en la etiqueta de eficiencia energética

Mantenimiento

- Realice el mantenimiento de la lavadora para prolongar la vida útil.
- Antes del mantenimiento, desenchúfelo.

Cuerpo de la lavadora

Después del lavado, límpiese con un paño suave. Si hay mucha contaminación, utilice un detergente o jabón apropiado.

- No aplicar agua directamente.
- No utilice masilla en polvo, diluyente, gasolina, alcohol para limpiar el cuerpo de la máquina.

Goma junta de la puerta

Después del lavado, elimine la suciedad, el papel usado, etc., si existen materias extrañas, elimínelas.

Limpieza de la caja de detergente

Limpie la caja de detergente regularmente. Sáquelo y lávelo con agua limpia, luego vuelva a insertarlo.

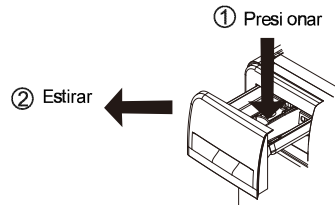

Limpieza del acoplamiento universal (Sugerencia: una vez/medio año)

- Si se acumulan residuos, influirá en la velocidad de entrada del agua.

1. Retire el tubo blando de parte de conexión.
2. Retire el dispositivo de atornillado de acuerdo con la flecha que se muestra.
3. Lave el interior del dispositivo de atornillado.
4. Instale el dispositivo limpio con el tubo blando de entrada.

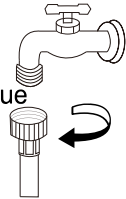

Limpieza válvula de entrada de agua (Sugerencia: una vez/medio año)

1. Retire el tubo blando del lado de la lavadora.
2. Retire la red de filtro de la válvula de agua.
3. Limpie la red del filtro con cepillo de dientes.
4. Instale el tubo de entrada blanda.

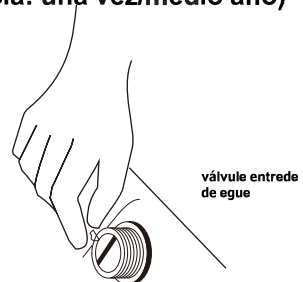

Mantenimiento

La lavadora está congelada

1. Cubra la llave de paso y la pieza de conexión con una toalla caliente.
2. Retire el tubo de entrada y colóquelo en agua a 50 grados.
3. Vierta en el tambor alrededor de 2-3L de agua a 50 grados.
4. Conecte el tubo de entrada, encienda la llave de paso y encienda la lavadora, verifique si la entrada y la salida son normales.

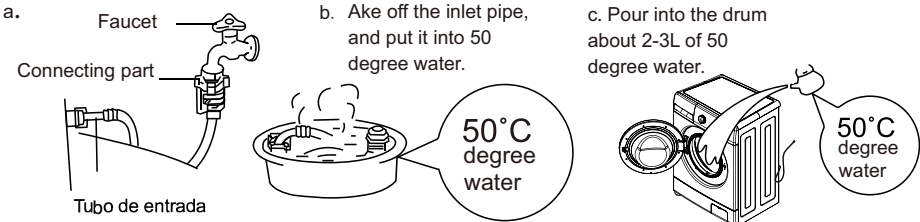

Limpeza de la bomba de drenaje (Sugerencia: una vez al mes)

1. Presione el sujetador en la bomba después desaguar y apagar, abra la tapa del filtro de la bomba de agua.
2. Retire el filtro en sentido antihorario.
3. Lave el filtro.
4. Dirijase a la bomba e inserte el filtro, apriételo en el sentido de las agujas del reloj y apriete la tapa. Atención:
 - a. Apriete bien el filtro para evitar fugas.
 - b. No limpie durante el funcionamiento.

Limpeza del tambor (Sugerencia: una vez al mes)

Después de un largo periodo de uso, puede existir algo de suciedad. Puede limpiar el interior y el exterior del tambor utilizando el procedimiento del tambor. Atención: no ponga paños ni detergente al limpiar el tambor.

Aviso antes de lavar

1. Guía de lavado

Consulte la identificación de la guía de lavado de telas, que muestra la textura de las telas y el método de lavado.

2. Clasificación de lavado

- Lave prendas de la misma textura, diferente textura, diferente temperatura del agua, velocidad y procedimiento de lavado. Separe las prendas de colores profundos de las telas blancas. Divida las prendas teñidas de algodón, de lo contrario, las telas blancas se decolorarían. Si es posible, por favor, no lave prendas muy sucias junto con otras que estén más limpias.
- El grado de suciedad (alto, moderado, leve). Clasificar la ropa y lavar según el grado.
- Color (blanco, color claro, color profundo). Clasificar el blanco y el color profundo.
- Terciopelo (fácil de caer, fácil de adherir). Clasificar y lavar

3. Notas

- Cuando ponga ropa grande y pequeña junta, ponga primero la grande y esta tiene que ser menos de la mitad del total de ropa. Por favor, no lave una sola prenda porque puede causar problemas de desequilibrio. Por favor, añada 2 o más prendas similares. Las prendas pequeñas como medias de seda y pañuelos deben colocarse en una bolsa de malla para lavar. Antes de lavar el sujetador con anillos de acero, extraiga los anillos. Si le resulta inconveniente hacer esto, póngalos en bolsas de malla para evitar que el sostén se deslice en el hueco entre el tambor interno y externo.
- Revise todos los bolsillos y asegúrese de que no haya nada en ellos. Los clavos, horquillas, mecheros, bolígrafos, monedas y llaves dañarán la lavadora y la ropa.
- Suba la cremallera de toda la ropa, abroche los botones y enganche y ate el cinturón suelto, asegúrese de que no puedan dañar otras prendas.
- En primer lugar, use agua con un poco de detergente para lavar las partes con demasiadas manchas, como el cuello y los puños, que pueden dejar la ropa más limpia.
- Limpie la junta de goma de la puerta y asegúrese de que no hay nada en ella.
- Asegúrese de que no hay nada en el tambor antes de introducir y lavar las prendas.
- Utilice detergente de pocas burbujas, especialmente en lavadoras de carga frontal.

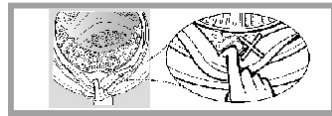
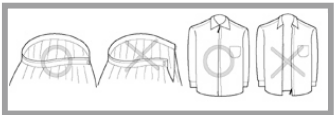
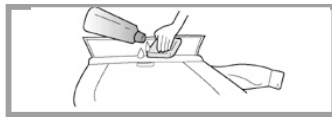

Que hago si...

| | |
|--|---|
| La puerta no se puede abrir. | <ul style="list-style-type: none">● El programa se está ejecutando.● Hay ropa entre la puerta y los sellos de la puerta. |
| Hay un olor. | <ul style="list-style-type: none">● Puede haber olor a goma porque algunos componentes están hechos de goma.. |
| Hay muy poca agua al lavar y enjuagar. | <ul style="list-style-type: none">● La lavadora solo necesita un poco de agua cuando está en funcionamiento. |
| Sin entrada de agua. | <ul style="list-style-type: none">● ¿Está abierto el grifo?● ¿Está congelada la tubería de entrada?● ¿Están bloqueados los filtros? |
| El agua entra a la mitad | <ul style="list-style-type: none">● Si el nivel del agua desciende, la lavadora suministrará agua automáticamente. |
| Sale agua al lavar. | <ul style="list-style-type: none">● Compruebe si añade el detergente con demasiadas burbujas. |
| Cambios de tiempo restante | <ul style="list-style-type: none">● Si la ropa está descentrada al centrifugar, el tiempo de centrifugado se extenderá para corregir la desviación. |

| | |
|----------------------------------|---|
| Hay un ruido anormal cuando gira | <ul style="list-style-type: none"> ● Compruebe si el cable de alimentación toca el chasis. ● ¿Se han desatornillado los tornillos de transporte? ● ¿Hay algunas horquillas o ronedas en el tarbor? |
|----------------------------------|---|

| | |
|---|---|
| La lavadora no puede funcionar después de la falla de electricidad. | La lavadora dejará de funcionar después de la falla de electricidad. Cuando se restablece la energía, todavía no puede seguir funcionando. Presione el botón de encendido y reinicie el programa. |
|---|---|

Guía para resolver problemas

| Caso | Puntos a comprobar | Soluciones |
|---|---|---|
| La lavadora no se enciende | <ul style="list-style-type: none"> ● Compruebe si presiona el botón de encendido o el botón de inicio/pausa. ● Compruebe si presiona el botón de encendido o el botón inicio / pausa ● Compruebe si se cortó el protector de fugas. | <ul style="list-style-type: none"> ● Presione el botón de encendido o el botón de inicio/pausa ● Conecte el enchufe ● Espere por favor ● Abra el protector de fugas. |
| Pantalla centrifugado muestra "UE" | <ul style="list-style-type: none"> ● Comprobar si se desmonta el cerrojo ● ¿Está la maquina colocada firmemente? ● ¿Es esa ropa demasiado pequeña o ligera? ● ¿Están las contratuercas sueltas o apretadas? | <ul style="list-style-type: none"> ● Desmontar el perno de carruaje ● Coloque la máquina en un suelo firme. ● Añadir más ropa ● Apriete las contratuercas |
| La pantalla de entrada de agua muestra "IE" | <ul style="list-style-type: none"> ● Comprobar si cerrar el grifo? ● ¿Está cortado el suministro de agua o la presión del agua es baja? ● ¿Están congeladas las tuberías de entrada de agua? ● ¿Están bloqueados los filtros? | <ul style="list-style-type: none"> ● Abra la llave de paso ● Espere por favor ● Utilice las tuberías de descongelación de agua ● Saque los filtros y límpielos. |
| La pantalla de salida de agua muestra "OE" | <ul style="list-style-type: none"> ● ¿Están los tubos de salida demasiado altos? ● ¿Están congeladas las tuberías de salida? ● ¿Están bloqueadas las tuberías? ● ¿Está bloqueado el drenaje del piso? | <ul style="list-style-type: none"> ● Guarde los tubos de salida y asegúrese de que la altura sea de 1m. ● Use agua caliente para descongelar las tuberías ● Sacar la materia extraña y dragar las tuberías. ● Limpiar el drenaje del piso |
| La pantalla de problemas de la puerta muestra "DE" | <ul style="list-style-type: none"> ● Asegúrese de encender la lavadora sin cerrar bien la puerta | <ul style="list-style-type: none"> ● Asegúrese de que la puerta esta cerrda |
| No calienta y pantalla muestra "TE" | Desconecte el enchufe y llame al servicio post venta | |
| Mantenga la entrada de agua sin parar, la pantalla muestra "FE" | Debido a la anomalía de la válvula de entrada de agua y el sensor de nivel de agua | Cierra el grifo del agua, saca el tapón y llama al servicio de venta alternativa,service |
| El tambor de lavado no funciona La pantalla muestra "LE" o "CE" | Saque el enchufe y llame al servicio posventa | |
| Demasiadas burbujas | <ul style="list-style-type: none"> ● Agregaste mayor cantidad de detergente que la sugerida ● ¿Usa el detergente de baja burbuja que es especial para lavadoras de carga frontal? | <p>Añada la cantidad correcta de detergente</p> <p>Usa el tipo de detergente correcto</p> |
| Allo del sensor de nivel de agua, la pantalla muestra "PE" | <ul style="list-style-type: none"> ● ¿Si el sensor de nivel de agua se ha caído o no? ● ¿Si la tubería del sensor de nivel de agua está bloqueada o hay una gran presión? | <p>Apriete el sensor, Abra la tubería de agua excluyendo la congestión o la presión,</p> |
| Apagar, la pantalla muestra "P" | <ul style="list-style-type: none"> ● Apague, presione el botón "Power", la pantalla mostrar "P" para indicar que el poder se apagó antes, y la maquina puede estar en funcionamiento normal, | <p>Al pulsar el botón de Inicio Pausa se pueden continuar las operaciones antes de apagarse, las dems operaciones pueden ser procesadas,</p> |

Especificaciones

| | SL10400CIDVB | SL12400CIDVB |
|---------------------------|----------------|----------------|
| Capacidad lavado | 10.0kg | 12.0kg |
| Capacidad centrifugado | 10.0kg | 12.0kg |
| Tensión nominal | 220-240V~,50Hz | 220-240V~,50Hz |
| Potencia lavado | 200W | 200W |
| Potencia centrifugado | 500W | 700W |
| Potencia de calentamiento | 1800W | 1850W |
| Potencia máxima | 1950W | 2000W |

Protección del medio ambiente

Deseche el material de embalaje del aparato correctamente. Todos los materiales de embalaje pueden ser reciclados. Las piezas de plástico están marcadas con las abreviaturas internacionales estándar: (por ejemplo, PS para poliestireno, material de relleno) Este aparato está identificado de acuerdo con la directriz europea 2012/19 / UE sobre residuos de equipos eléctricos y electrónicos -WEEE. La guía especifica el marco para una devolución y reutilización válidas en toda la UE de aparatos viejos.

¡Advertencia! ¡El material de embalaje podría ser peligroso para los niños! Para desechar el paquete y el aparato, diríjase a un centro de reciclaje. Corte el cable de alimentación y deje el dispositivo de cierre de la puerta inutilizable. El embalaje de cartón se fabrica con papel reciclado y debe desecharse en el contenedor adecuado para su reciclaje. Al asegurarse de que este producto se elimina correctamente, ayudará a evitar posibles consecuencias negativas para el medio ambiente y la salud humana, que de otro modo podrían ser causadas por el uso inadecuado de los desechos de este producto. Para obtener información más detallada sobre el reciclaje de este producto, comuníquese con la oficina local de su ciudad y con el servicio de eliminación de desechos de su hogar.



Introducción de programas de uso frecuente.

SL10400CIDVB

| Programa | Temp(°C) | Tiempo (m) | Consumo agua (L/ciclo) | consumo energía (kwh/ciclo) | Revoluciones (rpm) | carga máxima | promedio de humedad |
|--------------|----------|------------|------------------------|-----------------------------|--------------------|--------------|---------------------|
| Algodón 20°C | 20 | 1:05 | 68 | 0.5 | 1000 | rated | 76% |
| Algodón 90°C | 90 | 2:18 | 75 | 2.5 | 1000 | rated | 76% |
| Lana | Frío | 0:45 | 45 | 0.2 | 800 | ≤2kg | 95% |
| 20°C | 20 | 1:07 | 60 | 0.95 | 1000 | ≤2kg | 80% |
| Rápido 15" | Cold | 0:15 | 40 | 0.08 | 800 | ≤2kg | 80% |

SL12400CIDVB

| Programa | Temp(°C) | Tiempo (m) | Consumo agua (L/ciclo) | consumo energía (kwh/ciclo) | Revoluciones (rpm) | carga máxima | promedio de humedad |
|--------------|----------|------------|------------------------|-----------------------------|--------------------|--------------|---------------------|
| Algodón 20°C | 20 | 1:05 | 68 | 0.5 | 1000 | rated | 76% |
| Algodón 90°C | 90 | 2:18 | 75 | 2.5 | 1000 | rated | 76% |
| Lana | Frío | 0:45 | 45 | 0.2 | 800 | ≤2kg | 95% |
| 20°C | 20 | 1:07 | 60 | 0.95 | 1000 | ≤2kg | 80% |
| Rápido 15" | Cold | 0:15 | 40 | 0.08 | 800 | ≤2kg | 80% |

Ficha de información del producto

Identificador del modelo: SL10400CIDVB

Parámetros generales del producto:

| Parámetro | Valor | Parámetro | Valor | |
|---|--------------------|--|--|----------------------|
| Capacidad asignada ^(a) (kg) | 10,0 | Dimensiones en cm | Altura | 85 |
| | | | Anchura | 60 |
| | | | Profundidad | 60 |
| Índice de eficiencia energética ^(a) (IEE _w) | 69,0 | Clase de eficiencia energética ^(a) | C | |
| Índice de eficiencia de lavado ^(a) | 1,031 | Eficacia del aclarado (g/kg) ^(a) | 5,0 | |
| Consumo de energía en kWh por ciclo, sobre la base del programa «eco 40-60» en una combinación a plena carga y con parte de la carga. El consumo real de energía dependerá de cómo se utilice el aparato. | 0,682 | Consumo de agua en litros por ciclo, sobre la base del programa «eco 40-60» en una combinación a plena carga y con parte de la carga. El consumo real de agua dependerá de cómo se utilice el aparato y de la dureza del agua. | 49 | |
| Temperatura máxima dentro de la ropa tratada ^(a) (°C) | Capacidad asignada | 36 | Contenido de humedad residual ponderado ^(a) (%) | 53,9 |
| | Mitad | 28 | | |
| | Cuarta parte | 22 | | |
| Velocidad de centrifugado ^(a) (rpm) | Capacidad asignada | 1 400 | Clase de eficiencia de centrifugado ^(a) | B |
| | Mitad | 1 400 | | |
| | Cuarta parte | 1 400 | | |
| Duración del programa ^(a) (h:min) | Capacidad asignada | 3:59 | Tipo | de libre instalación |
| | Mitad | 3:00 | | |
| | Cuarta parte | 3:00 | | |

| | | | |
|--|------|---|--------------|
| Ruido acústico aéreo emitido en la fase de centrifugado ^(a) (dB(A) re 1 pW) | 76 | Clase de ruido acústico aéreo emitido ^(a) (fase de centrifugado) | B |
| Modo apagado (W) (si procede) | 0,50 | Modo preparado (W) (si procede) | - |
| Inicio aplazado (W) (si procede) | 4,00 | Modo preparado en red (W) (si procede) | No aplicable |
| Duración mínima de la garantía ofrecida por el proveedor: 24 meses | | | |
| Este producto ha sido diseñado para liberar iones de plata durante el ciclo de lavado | | NO | |
| Información adicional: | | | |
| Enlace al sitio web del proveedor, en el que se encuentra la información contemplada en el punto 9 del anexo II del Reglamento (UE) 2019/2023 de la Comisión: www.svanelectro.com | | | |

(a) para el programa «eco 40-60»

Información a incluir en la documentación técnica de las lavadoras domésticas

| PARÁMETRO | UNIDAD | VALOR |
|--|---------------|-------|
| Capacidad nominal para el programa eco 40-60, a intervalos de 0,5 kg (c) | kg | 10.0 |
| Consumo de energía del programa eco 40-60 a capacidad nominal ($E_{w,full}$) | kWh/cycle | 0.950 |
| Consumo de energía del programa eco 40-60 a la mitad de la capacidad nominal ($E_{w,1/2}$) | kWh/cycle | 0.670 |
| Consumo de energía del programa eco 40-60 a un cuarto de la capacidad nominal ($E_{w,1/4}$) | kWh/cycle | 0.510 |
| Consumo energético ponderado del programa eco 40-60 (E_w) | kWh/cycle | 0.682 |
| Consumo de energía estándar del programa eco 40-60 (SCE_w) | kWh/cycle | 0.988 |
| Índice de Eficiencia Energética (EEl_w) | — | 69.0 |
| Consumo de agua del programa eco 40-60 a capacidad nominal ($W_{w,full}$) | L/cycle | 56.0 |
| Consumo de agua del programa eco 40-60 a la mitad de su capacidad nominal ($W_{w,1/2}$) | L/cycle | 52.0 |
| Consumo de agua del programa eco 40-60 a la cuarta parte de la capacidad nominal ($W_{w,1/4}$) | L/cycle | 42.0 |
| Consumo de agua ponderado (W_w) | L/cycle | 49 |
| Índice de eficiencia de lavado del programa eco 40-60 a capacidad nominal (I_w) | — | 1.031 |
| Índice de eficiencia de lavado del programa eco 40-60 a un cuarto de la capacidad nominal (I_w) | — | 1.031 |
| Eficacia de aclarado del programa eco 40-60 a capacidad nominal (I_w) | — | 1.031 |
| Eficacia de aclarado del programa eco 40-60 a capacidad nominal (I_R) | g/kg | 5.0 |
| Efectividad de enjuague del programa eco 40-60 a la mitad de la capacidad nominal (I_R) | g/kg | 5.0 |
| Efectividad de enjuague del programa eco 40-60 a un cuarto de la capacidad nominal (I_R) | g/kg | 5.0 |
| Duración del programa del programa eco 40-60 a capacidad nominal (t_w) | h:min | 3:59 |
| Duración del programa del programa eco 40-60 a la mitad de la capacidad nominal (t_w) | h:min | 3:00 |
| Duración del programa del programa eco 40-60 a un cuarto de la capacidad nominal (t_w) | h:min | 3:00 |
| Temperatura alcanzada durante un mínimo de 5 min dentro de la carga durante el programa eco 40-60 a capacidad nominal (T) | °C | 36 |
| Temperatura alcanzada durante un mínimo de 5 min dentro de la carga durante el programa eco 40-60 a la mitad de la capacidad nominal (T) | °C | 28 |
| Temperatura alcanzada durante un mínimo de 5 min dentro de la carga durante el programa eco 40-60 a un cuarto de la capacidad nominal | °C | 22 |
| Velocidad de centrifugado en la fase de centrifugado del programa eco 40-60 a capacidad nominal (S) | rpm | 1400 |
| Velocidad de centrifugado en la fase de centrifugado del programa eco 40-60 a la mitad de la capacidad nominal (S) | rpm | 1400 |
| Velocidad de centrifugado en la fase de centrifugado del programa eco 40-60 a un cuarto de la capacidad nominal (S) | rpm | 1400 |
| Contenido de humedad restante ponderado (D) | % | 53.9 |
| Emisiones de ruido acústico aéreo durante el programa eco 40-60 (fase de giro) | dB(A) re 1 pW | 76 |
| Consumo de energía en 'modo apagado' (P_0) | W | 0.50 |
| Consumo de energía en 'modo de espera' (P_{sm}) | W | N/A |
| ¿El 'modo de espera' incluye la visualización de información? | — | NO |
| Consumo de energía en 'modo de espera' (sm) en condición de espera en red (si corresponde) | W | N/A |
| Consumo de energía en inicio diferido' (Pas) (si corresponde) | W | 4.00 |

Ficha de información del producto

Identificador del modelo: SL12400CIDVB

Parámetros generales del producto:

| Parámetro | Valor | Parámetro | Valor | |
|---|--------------------|--|--|----------------------|
| Capacidad asignada ^(a) (kg) | 12,0 | Dimensiones en cm | Altura | 85 |
| | | | Anchura | 64 |
| | | | Profundidad | 60 |
| Índice de eficiencia energética ^(a) (IEE _w) | 69,0 | Clase de eficiencia energética ^(a) | C | |
| Índice de eficiencia de lavado ^(a) | 1,031 | Eficacia del aclarado (g/kg) ^(a) | 5,0 | |
| Consumo de energía en kWh por ciclo, sobre la base del programa «eco 40-60» en una combinación a plena carga y con parte de la carga. El consumo real de energía dependerá de cómo se utilice el aparato. | 0,722 | Consumo de agua en litros por ciclo, sobre la base del programa «eco 40-60» en una combinación a plena carga y con parte de la carga. El consumo real de agua dependerá de cómo se utilice el aparato y de la dureza del agua. | 55 | |
| Temperatura máxima dentro de la ropa tratada ^(a) (°C) | Capacidad asignada | 35 | Contenido de humedad residual ponderado ^(a) (%) | 53,9 |
| | Mitad | 25 | | |
| | Cuarta parte | 25 | | |
| Velocidad de centrifugado ^(a) (rpm) | Capacidad asignada | 1 400 | Clase de eficiencia de centrifugado ^(a) | B |
| | Mitad | 1 400 | | |
| | Cuarta parte | 1 400 | | |
| Duración del programa ^(a) (h:min) | Capacidad asignada | 4:00 | Tipo | de libre instalación |
| | Mitad | 3:00 | | |
| | Cuarta parte | 3:00 | | |

| | | | |
|--|------|---|--------------|
| Ruido acústico aéreo emitido en la fase de centrifugado ^(a) (dB(A) re 1 pW) | 76 | Clase de ruido acústico aéreo emitido ^(a) (fase de centrifugado) | B |
| Modo apagado (W) (si procede) | 0,50 | Modo preparado (W) (si procede) | - |
| Inicio aplazado (W) (si procede) | 4,00 | Modo preparado en red (W) (si procede) | No aplicable |
| Duración mínima de la garantía ofrecida por el proveedor: 24 meses | | | |
| Este producto ha sido diseñado para liberar iones de plata durante el ciclo de lavado | | NO | |
| Información adicional: | | | |
| Enlace al sitio web del proveedor, en el que se encuentra la información contemplada en el punto 9 del anexo II del Reglamento (UE) 2019/2023 de la Comisión: www.svanelectro.com | | | |

(a) para el programa «eco 40-60»

Información a incluir en la documentación técnica de las lavadoras domésticas

| PARÁMETRO | UNIDAD | VALOR |
|--|---------------|-------|
| Capacidad nominal para el programa eco 40-60, a intervalos de 0,5 kg (c) | kg | 12.0 |
| Consumo de energía del programa eco 40-60 a capacidad nominal ($E_{w,full}$) | kWh/cycle | 1.100 |
| Consumo de energía del programa eco 40-60 a la mitad de la capacidad nominal ($E_{w,1/2}$) | kWh/cycle | 0.748 |
| Consumo de energía del programa eco 40-60 a un cuarto de la capacidad nominal ($E_{w,1/4}$) | kWh/cycle | 0.558 |
| Consumo energético ponderado del programa eco 40-60 (E_w) | kWh/cycle | 0.722 |
| Consumo de energía estándar del programa eco 40-60 (SCE_w) | kWh/cycle | 1.047 |
| Índice de Eficiencia Energética (EEl_w) | — | 69.0 |
| Consumo de agua del programa eco 40-60 a capacidad nominal ($W_{w,full}$) | L/cycle | 58.0 |
| Consumo de agua del programa eco 40-60 a la mitad de su capacidad nominal ($W_{w,1/2}$) | L/cycle | 56.0 |
| Consumo de agua del programa eco 40-60 a la cuarta parte de la capacidad nominal ($W_{w,1/4}$) | L/cycle | 53.0 |
| Consumo de agua ponderado (W_w) | L/cycle | 55.0 |
| Índice de eficiencia de lavado del programa eco 40-60 a capacidad nominal (I_w) | — | 1.031 |
| Índice de eficiencia de lavado del programa eco 40-60 a un cuarto de la capacidad nominal (I_w) | — | 1.031 |
| Eficacia de aclarado del programa eco 40-60 a capacidad nominal (I_w) | — | 1.031 |
| Eficacia de aclarado del programa eco 40-60 a capacidad nominal (I_R) | g/kg | 5.0 |
| Efectividad de enjuague del programa eco 40-60 a la mitad de la capacidad nominal (I_R) | g/kg | 5.0 |
| Efectividad de enjuague del programa eco 40-60 a un cuarto de la capacidad nominal (I_R) | g/kg | 5.0 |
| Duración del programa del programa eco 40-60 a capacidad nominal (t_w) | h:min | 4:00 |
| Duración del programa del programa eco 40-60 a la mitad de la capacidad nominal (t_w) | h:min | 3:00 |
| Duración del programa del programa eco 40-60 a un cuarto de la capacidad nominal (t_w) | h:min | 3:00 |
| Temperatura alcanzada durante un mínimo de 5 min dentro de la carga durante el programa eco 40-60 a capacidad nominal (T) | °C | 35 |
| Temperatura alcanzada durante un mínimo de 5 min dentro de la carga durante el programa eco 40-60 a la mitad de la capacidad nominal (T) | °C | 25 |
| Temperatura alcanzada durante un mínimo de 5 min dentro de la carga durante el programa eco 40-60 a un cuarto de la capacidad nominal | °C | 25 |
| Velocidad de centrifugado en la fase de centrifugado del programa eco 40-60 a capacidad nominal (S) | rpm | 1400 |
| Velocidad de centrifugado en la fase de centrifugado del programa eco 40-60 a la mitad de la capacidad nominal (S) | rpm | 1400 |
| Velocidad de centrifugado en la fase de centrifugado del programa eco 40-60 a un cuarto de la capacidad nominal (S) | rpm | 1400 |
| Contenido de humedad restante ponderado (D) | % | 53.9 |
| Emisiones de ruido acústico aéreo durante el programa eco 40-60 (fase de giro) | dB(A) re 1 pW | 76 |
| Consumo de energía en 'modo apagado' (P_0) | W | 0.50 |
| Consumo de energía en 'modo de espera' (P_{sm}) | W | N/A |
| ¿El 'modo de espera' incluye la visualización de información? | — | NO |
| Consumo de energía en 'modo de espera' (sm) en condición de espera en red (si corresponde) | W | N/A |
| Consumo de energía en inicio diferido' (Pas) (si corresponde) | W | 4.00 |

svan

User Manual

Front Loading Washing Machine

Model: SL10400CIDVB
SL12400CIDVB

Caution: Read and follow all safety and operating instruction before first use of this product.

Content

| | |
|--|----|
| Warning | 2 |
| Safety Notifications..... | 3 |
| Part Name | 4 |
| Installation Instruction | 5 |
| Methods of Door Lock and Remove | 9 |
| The Usage Method of the Detergent Box..... | 10 |
| Function Introduction of Operating Panel | 11 |
| The Introduction of Function and Program | 13 |
| Introduction of Washing Programs | 15 |
| Maintenance | 17 |
| Notice before Washing | 19 |
| Non-fault Conditions..... | 20 |
| Troubleshooting Guide | 21 |
| Specification | 22 |
| Environmental Protection | 22 |

WARNING

- This appliance is not intended for use by persons (including children) with reduced physical, sensory or mental capabilities, or lack of experience and knowledge, unless they have been given supervision or instruction concerning use of the appliance by a person responsible for their safety.
- Children should be supervised to ensure that they do not play with the appliance. Cleaning and user maintenance shall not be made by children without supervision. Children of less than 3 years should be kept away unless continuously supervised.
- If the supply cord is damaged, it must be replaced by the manufacturer, its service agent or similarly qualified persons in order to avoid a hazard.
- The new hose-sets supplied with the appliance are to be used and that old hose-sets should not be reused.
- This appliance is intended to be used in household and similar applications
- For washing machines having ventilation openings in the base, the openings must not be obstructed by a carpet.
- Manual loss , Call our service number.
- Water pressure: 0.03-1MPa.
- **CAUTION:** In order to avoid a hazard due to inadvertent resetting of the thermal cut-out, this appliance must not be supplied through an external switching device such as a timer, or connected to a circuit that is regularly switched on and off by the utility.

Safety Notifications (Please Must Follow)

- In order to prevent the harm or damage to the user or the person and property of others, please make sure to follow the safety issues.



- The risk of electric shock.

1. Please use 220V-240V, above 10A with ground wire dedicated socket.
2. When inserting and pulling out the power cord please use the plug, please. Don't use the damaged power cord. When the power cord pin is dirty please wipe clean with dry cloth. in time.
3. Do not use the wet hand to insert or pull out the plug.
4. Please pull out the plug when finishing, repairing or cleaning.

- The danger of fire and current leakage

1. Do not allow the washing machine close to the fire, or lighted cigarettes, candles and volatile materials.
2. Please do not sprinkle the water on the control panel of the washing machine.
3. Please do not put the washing machine outside or in a wet place.
4. Please fix the drain pump and make sure the sewer is unobstructed.

- The danger of high temperature

1. When washing in high temperatures, the door glass will be heating. Please do not touch the door glass, especially children.
2. When opening the door after high temperature washing, please wait for the temperature to cool down to a safe level and the door will be unlocked automatically.

- The danger of getting hurt

1. Please handle the carton box after removing, don't let the children touch or eat.
2. Do not allow the children to operate or climb up to the washing machine.
3. Please close the door after use to avoid the children entering the drum.

- The danger of injury

1. Do not put any heavy things on the top of the washing machine.
2. If you want to move the machine, please remember to ask for help.
3. Please do not ask unprofessional people to repair the machine.

- The danger of damage the clothes

1. Please do not wash the clothes which is waterproof, like Raincoat, feather products, sleeping bags
2. Please wash the clothes which can be washed, if you have any doubt, please following the instructions.

- The danger of explosion



1. Please do not wash the cloths which stained with kerosene, gasoline, thinner, inflammable goods.
2. Please do not wash when there gas leakage.

- When pulling out the plug, the lock can be

- unlocked even if there is a lot of water inside. So please check the water level inside before unlocking the door in order to avoid the unnecessary loss.

Part name

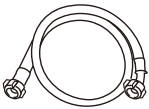
Attachment specification

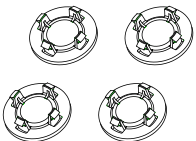
| instruction | water supply hose | wrench | transportation bolt caps |
|---|---|---|---|
|  |  |  |  |

Part name

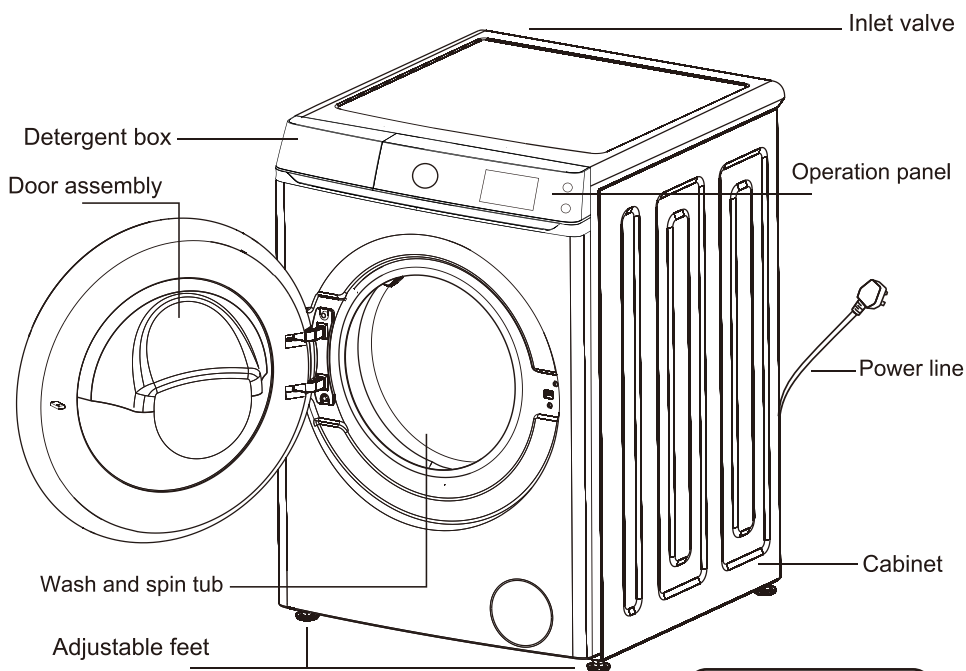

Important notice:

- 1.The product appearance and specifications may be varied without notice to raise the product quality.
- 2.The product appearance and specifications may be varied with that of the related energy efficiency test or the related safety test,etc.

Notice :

- 1.The first use may drain some water out. It's residual water after performance test, belong to the normal phenomenon.
- 2.After each use, please pull the plug and turn off the faucet to prevent accidental flood or fire.

Installation instruction

- Make sure the temperature of the places where the washer is installed or placed above 0°C or put it outside.
- Place the washer correctly according to management standards and regulations.
- Keep the base of washer ventilated when it is placed on the ground with carpet.
- There are too much pests in villages. Please keep the surroundings clean because any damages caused by cockroaches or other pests don't belong to warranty.

Transport bolt

Washers are installed with transport bolt to prevent internal damage in transit.

Dismantle the transport bolt

1. In order to prevent internal damage in transit, 4 bolts are installed. Before using the washer, dismantle the bolt (see chart 1).
- If the bolts are not dismantled, violent vibration, noise and trouble will be caused.
2. Use the attached wrench to loosen the 4 bolts (see chart 2).
3. Twist the bolt rubber slightly and then pull out the bolts, keep the bolts and wrench as standby(see chart 3).
- The bolts should be remounted no matter when to transport the washer.
4. Use attached stopples to seal the screw holes(see chart 4).

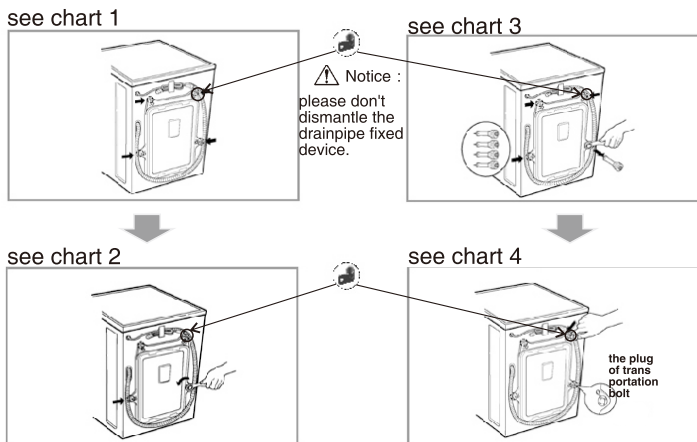

Requires for positions

Horizontal adjustment:

- The slant angle should be less than 1 degree.

Power outlet

- The distance between any side of washer and power outlet should be within 1.5 meters.
- Don't use too many electrical appliances in one outlet.

Environment cleaning

- It's necessary to clean the wall, door and ground.
- Install the washer on a hard and steady ground with floor drain rather than soft blanket or wooden floor.
- Don't put dirty clothes or some other goods on a washer's head cover, otherwise it may impact the normal operation.

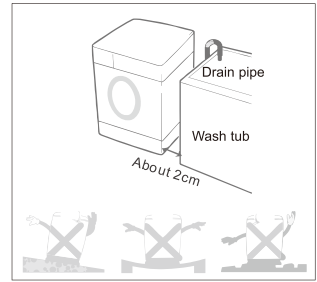

⚠ Notice

Power connection

1. Don't use the wiring board or something like that.
 2. If the power lines are damaged, please contact professionals to repair.
 3. After the use of washer, pull the plug and turn the tap off.
 4. Connect the washer with grounded outlet to correspond to the wiring principles.
 5. Place the washer in which is easy to connect the outlet.
- Contact the maintenance center and ask professionals to repair the washer. Laypeople may cause damages and troubles on the washer.
 - Don't put the washer in the place where the temperature is below zero. The pipes will be frozen and break. Moreover, the temperature below zero will damage the programming controller.
 - If move the washer in an environment whose temperature is below zero, please keep the washer at room temperature for a few hours before starting it.

Grounding introduction

- A washer must have the grounding devices. If a trouble happens, the device can reduce the risk of electrical shock. The device is equipped with a cable (including a wire and a grounded plug). The grounded plug must be inserted in an appropriate outlet. If you want to know if the washer is grounded correctly, please contact with professional maintenance staff. If the plug can't match with the outlet, please don't change the plug by yourself.
- Once your washer smokes or emits an odor, please cur the power and contact with professional maintenance staff.

Washers should be connected with water inlet. Please use attached new plumbing rather than the old.

In order to ensure the quality, water injection tests are carried out before the washer leaves factory, so there may be water inside the internal tub, door seals and door panel, which are normal.

Water inlet connection

1. The pressure of supply water should be between 30kPa and 1000kPa.
2. Don't abrade the screw thread when connect the inlet pipes with valves.
3. Please install dropping equipment if the pressure of supply water surpasses 1000kPa.

- Two seals are supplied in the connectors of both ends of the pipe to prevent water leaking.
- Turn on the tap and check if the connectors leak.
- Check the pipes regularly. Please change them if necessary.
- Make sure the pipes don't be damaged or twine with each other.

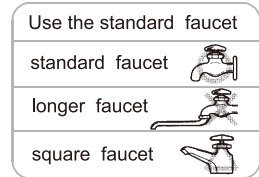

The connection of inlet pipes and taps

- 1** Check the rubber seals on both sides of the hose.
-insert a rubber seal into the threaded fittings on each hose to prevent leaking.

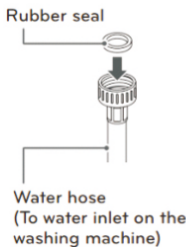

- 2** Connect the water supply hoses to the water faucets tightly by hand and then tighten another 2/3 turn with pliers.
-Connect the blue hose to water faucet.

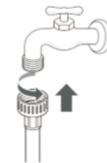

⚠ WARNING
• Do not overtighten. Damage to the coupling can result.

- 3** After connecting inlet hose to water faucets, turn on the water faucets to flush out foreign substances (dirt, sand or sawdust) in the water lines. Let water drain into a bucket, and check the water temperature.

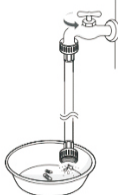

- 4** Connect the hoses to the water inlet tightly by hand and then tighten another 2/3 turn with pliers.

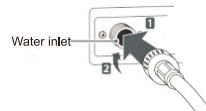

⚠ WARNING
• Do not overtighten the hoses. Overtightening can damage the valves resulting in leaking and property damage.

- 5** Check for leaks by turning on the faucets. If water leaks, check steps 1 to 4 again.

- Such washing machine is designed for home appliances, please do not install it on ship, traveling truck or plane.
- Please turn off the stopcock if long time out of use.
(e.g vacation)
- Please remove plug and cancel door lock function to avoid child locking himself/herself inside.
- Packing materials(e.g film, foam) could harm child's safety and cause asphyxia! Attention: MAKE ALL PACKING MATERIEALS OUT OF CHILD REACH.

Install drain-pipe

- Please fix the drain-pipe by a lifting rope.
- For the sake of lightening damage of leak towards ground, please place the drain-pipe correctly.
- In order to avoid siphon,the height of drain-pipe should between (0.85m-1.25m),moreover, the terminal of is should not be placed in water.
- If the drain-pipe is too long, please do not force to insert it into washing machine, which would cause abnormal noise.
(Please check sketch map next page)

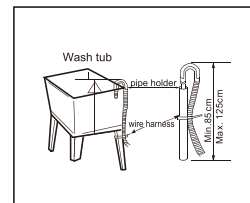
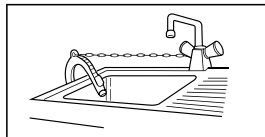
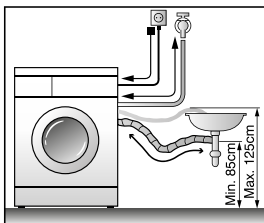

The instruction of installation of pipe

Horizontal Adjustment

- To avoid noise and vibrate by adjusting washing machine level. place it at the room corner preferably.
- If ground not level, please adjust alignment pins. Do not put wood pieces or something like, please make sure four alignment pins touch ground tightly, and machine level completely.



- **Adjust adjustable feet**

Adjust the adjustable feet to make sure the washing machine in balance, which can be placed on the ground steadily. After settling, screw the locknut to guarantee. Do not place the washing machine in the platform, which is higher than the ground, in order to prevent the machine from falling down because of other accidents.

- **The diagonal check**

Applying force downward on the diagonal of the washing machine, washing machine should not shake. (both diagonal need to check, if the washing machine shake, must readjust adjustable foot.)

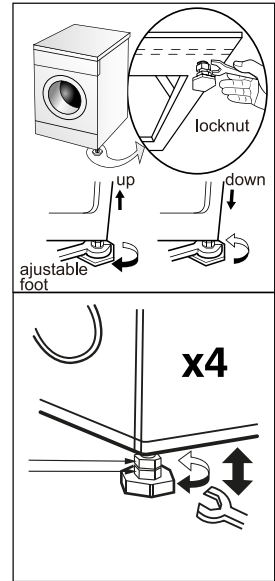

Methods of Door Lock and Remove

Door locking / unlocking

- The door will lock automatically after a laundry program starts. At this time, the door lock lamp is on.
- Press the “start / pause” key, and wait for a few seconds after the washing / dewatering tub stops rotating. If the door opening conditions are met, the door lock will be released automatically, and the display screen shows that the door lock light is off.
- The door cannot be opened either during high temperature operation or under high water level in washing.
- When the door cannot be opened, the emergency door opening device can be used in case of emergency.

The Usage Method of the Detergent Box

Synthetic Detergent Powder



- Please dissolve detergent (e.g soap pieces) before putting into detergent box.

Liquid detergent Bleach



- Please use detergent with less foam.
- Please use two times water to dilute the concentrated type detergent before putting into detergent box.

Softener



- Please put softener before washing, which will pour into drum automatically when last potch happening.
- When using concentrated type softener, please dilute it with appropriate water.
- Do not exceed MAX mark.

Prewashing Detergent



- Please put moderate detergent after selecting Pre-washing function if cloths is too dirty.

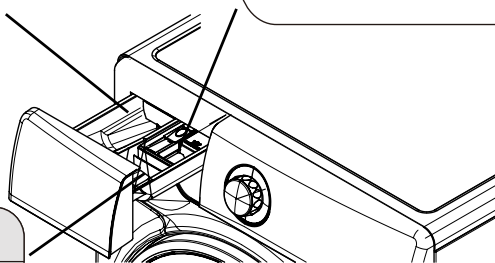

The above picture is just for reference, the detailed information should be based on the real product!

- Use special detergent.
- Do not use too much detergent which will cause too much foam and affect washing quality or will cause malfunction.
- Select detergent according to cloths variety, color, water temperature and contamination level.
- Please use moderate detergent to get washing effect and protect environment.

The Recommendations on detergent use at the various temperatures

- When washing heavily soiled whites, we recommend using cotton programs of 60°C or above and a normal washing powder (heavy duty) that contains bleaching agents that at medium/high temperatures provide excellent results.
- For washes between 40°C and 60°C, the type of detergent used needs to be appropriate for the type of fabric and level of soiling. Normal powders are suitable for "white" or colour fast fabrics with high soiling, while liquid detergents or "colour protecting" powders are suitable for coloured fabrics with light levels of soiling.
- For washing at temperatures below 40°C we recommend the use of liquid detergents or detergents specifically labeled as suitable for low temperature washing.

Function Introduction of Operating Panel

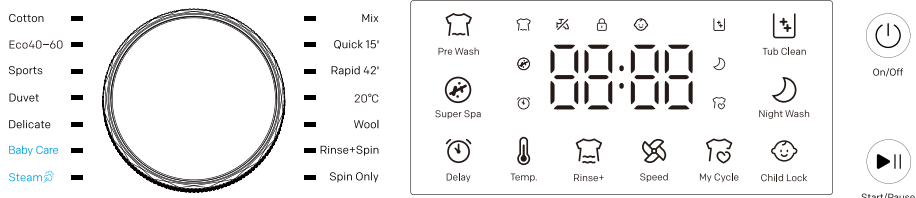

Image shown here is indicative only. Actual product you receive may differ.

1. On/Off Button

- Turn power ON/OFF.
- When procedure finish, press On/Off to cut off power.

2. Start/Pause Button

- Press it to start operating
- Press it to pause during operation, press again to continue.

3. Program Knob

- Select program according to variety and contamination of cloths.

4. Pre Wash Button

- If the cloths are too dirty, you can choose this program before washing.

5. Super Spa Button

- It means long-time washing at high temperature, and is suitable for the clothes, bedding and plush toys with high sterilization requirements and sensitive to mites and pollen

6. Delay Button

- Delay Time
- Delay time refers to the period from appoint to end .
- If want to cancel the function, push power button .

7. Temp. Button

- Select water temperature according to the variety and contamination degree.
- Different procedure, different water temperature range, some no choice.

8. Rinse+ button

- When push the power button to start the machine and select the program, you can choose the times of rinse by this button, which can make better washing performance.

9. Speed button

- When push the power button to start the machine and select the program, you can choose different spin speed.

10. My Cycle button

Set or call up common programs and parameters

- Memory saving: long press the “memory key” after startup to save the parameter configuration.
- Memory call out: press the “memory key” after next startup to call out the previously saved parameters for rapid setting.
- After the memory saving or call out, the memory icon light (heart-shaped icon ) above the memory key under the nixie tube will light up.
- In case of memory saving, issue “Ding Dong” sound twice; In case of memory call out, make three “Ding Ding Dong” sound in triple.
- Memory saving function only saves one of the most commonly used or preferred modes, with no saving of more than one parameter configuration.

11. Child-Lock button

- Press it to guard against child operating.
- Child-Lock operating, other buttons unavailable except “ On/Off ”.

12. Night Wash button

- When washing at night, selecting this function can turn off the sound of the buzzer and reduce the default speed to reduce the washing noise.

13. Tub Clean button

- Tub self-cleaning, with no clothes
- For the sake of clearing the scouring remained, and completing sterilization&disinfection

14. Water inlet fault icon

- Washing machine water inflow timeout alarm.

15. Display Screen

- To display the remaining time or delay time, remaining time gradually reduce in accordance with the washing.
- To display temp , delay time, rinse times, spin speed, when you adjust these options.
- During the process of washing, if there is a abnormal phenomenon, the screen will display the error code accordingly.
- If the remaining time is different with the real time, the program will adjust according to the real situation. It is not an error.

The introduction of function and program

Usage of routine clothes

1.Preparations

- Open the door put clothes in and closes the door.
- Pull out the detergent box, add detergent and close the box.
- Connect the inlet pipes and make sure the tap turned on.

2.Press the On/Off button

3.The programs can be selected according to requirements.

4. According to the need, push corresponding button to set water temperature, rinse times, spin speed, delay time and washing mode.

5.Press Start/Pause button and begin to wash.

6.When all operations finished, the buzzer emits a noise.

- Open the door to get cloths out.
- Unplug and turn off the stopcock.

- If you want to change the current setting during the process of washing, please push "Start/Pause" button first and stop washing, then push button to reset.

Cotton Program

This program is suitable for the clothes which are moderate or mild dirty, like cotton, beddings, underwear, towels and shirt, etc...

- When the washing machine washing towel, the yarn will be squeezed, washing will get rough surface, using the fiber softening agent, to prevent this kind of phenomenon happens to the greatest extent.

Sports Program

Wash the machine- washable sports clothes

Duvet Program Introduction

Used for washing heavy clothes, such as coats, big towels and so on

Delicate Program Introduction

Washing gauze, silk underclothes.

Baby Care Program Introduction

Used for washing baby clothes to make clothes cleaner.

Steam Program

The steam function is activated to have the inner drum environment heated, leading to the improvement on washing performance and dirt reduced.

Mix Program Introduction

This function can be used to wash mix clothes like cotton, synthetic and so on (please do not mix wash the clothes that easily rub off).

Quick 15' Program Introduction

To wash clothes that are changed frequently, not too dirty and thin clothes

Rapid 42' Program

To wash clothes that are changed frequently, not too dirty and thin clothes

20°C

Wash minor stains

Wool Program Introduction

For washing wool fabrics marked "machine washable"

Rinse + Spin Program Introduction

The machine will not wash, only rinse and spin.

Spin Program Introduction

Separate dewatering procedure, soapy water or rinsed water should be drained before dewatering

Introduction of Washing Programs

SL10400CIDVB

| Program | Temperature (°C) | Spin Speed (Run/Min.) | Time(m) |
|------------|---------------------------------|---------------------------|---------|
| Cotton | 40°C(cold water,20°C,60°C,90°C) | 1000(0,400,800,1200,1400) | 75 |
| Eco40-60 | 40°C (cold water,20°C,60°C) | 1400(0,400,800,1000,1200) | 227 |
| Sports | cold water(20°C,40°C) | 800(0,400) | 44 |
| Duvet | 40°C(cold water,20°C) | 800(0,400) | 88 |
| Delicate | 20°C(cold water,40°C) | 800(0,400) | 48 |
| Baby Care | 60°C(40°C,90°C) | 800(0,400,1000) | 142 |
| Steam | 60°C(cold water,20°C,40°C,90°C) | 800(0,400,1000) | 162 |
| Spin Only | — | 1000(0,400,800,1200,1400) | 11 |
| Rinse+Spin | — | 1000(0,400,800,1200,1400) | 17 |
| Wool | 40°C(cold water,20°C) | 800(0,400) | 47 |
| 20°C | 20°C | 1000(0,400,800,1200,1400) | 67 |
| Rapid 42' | 20°C(cold water,40°C) | 800(0,400) | 42 |
| Quick 15' | cold water(20°C,40°C) | 800(0,400) | 15 |
| Mix | cold water(20°C,40°C) | 800(0,400) | 76 |

Introduction of Washing Programs

SL12400CIDVB

| Program | Temperature (°C) | Spin Speed (Run/Min.) | Time(m) |
|------------|---------------------------------|---------------------------|---------|
| Cotton | 40°C(cold water,20°C,60°C,90°C) | 1000(0,400,800,1200,1400) | 75 |
| Eco40-60 | 40°C (cold water,20°C,60°C) | 1400(0,400,800,1000,1200) | 227 |
| Sports | cold water(20°C,40°C) | 800(0,400) | 44 |
| Duvet | 40°C(cold water,20°C) | 800(0,400) | 88 |
| Delicate | 20°C(cold water,40°C) | 800(0,400) | 48 |
| Baby Care | 60°C(40°C,90°C) | 800(0,400,1000) | 142 |
| Steam | 60°C(cold water,20°C,40°C,90°C) | 800(0,400,1000) | 162 |
| Spin Only | — | 1000(0,400,800,1200,1400) | 11 |
| Rinse+Spin | — | 1000(0,400,800,1200,1400) | 17 |
| Wool | 40°C(cold water,20°C) | 800(0,400) | 47 |
| 20°C | 20°C | 1000(0,400,800,1200,1400) | 67 |
| Rapid 42' | 20°C(cold water,40°C) | 800(0,400) | 42 |
| Quick 15' | cold water(20°C,40°C) | 800(0,400) | 15 |
| Mix | cold water(20°C,40°C) | 800(0,400) | 76 |

- Remarks:
 - 1.The time consumption will be changed according to the water pressure, cloths variety, quantity, water temperature.
 - 2.The difference between displayed on screen and actual time consumption will happen.
 - 3.If speed is too lower, poor washing effect will happen, please add more rinse time.
 - 4.Different parameters, different models.
 - 5.When self-designed default procedure is energy procedure, the washing time will be increased automatically.
- The eco 40-60 programme is able to clean normally soiled cotton laundry declared to be washable at 40 °C or 60 °C, together in the same cycle, and that this programme is used to assess the compliance with the EU ecodesign legislation;
- The most efficient programmes in terms of energy consumption are generally those that perform at lower temperatures and longer duration;
- The household washing machine or the household washer-dryer up to the capacity indicated by the manufacturer for the respective programmes will contribute to energy and water savings;
- Noise and remaining moisture content are influenced by the spinning speed: the higher the spinning speed in the spinning phase, the higher the noise and the lower the remaining moisture content
- How to find the model information stored in the product database, as defined in Regulation (EU) 2019/2014 by means of a weblink that links to the model information as stored in the product database or a link to the product database and information on how to find the model identifier on the product
- You can Check the manual and the QR code on the energy efficiency label

Maintenance

- Please maintenance washing machine to extend service life.
- Before maintenance, please unplug.

Body of washing machine

After washing, please clean it with soft cloth. If much contamination, please use appropriate detergent or soap.

- Do not watering directly.
- Do not use putty-powder, diluent, gasoline, alcohol to clean machine body.

Door Gasket Ring

After washing, please remove contamination, wastepaper and so on, if foreign matter exists, please remove.

The Clearance of Detergent Box

Please clean the detergent box regularly. Pull it out and wash with clean water, then insert back.

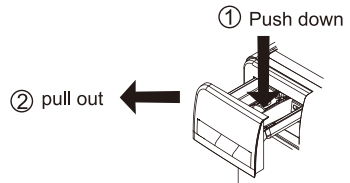

The Clearance of Universal coupling (Suggest:Once/ half year)

- If waste accumulated, it will influence water inlet speed.
1. Take off the soft pipe from connecting part side.
 2. Take off the screwing device according to the arrow showed.
 3. Wash the inside of the screwing device.
 4. Install the cleaned crewing device with the inlet soft pipe.

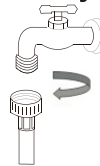

The clearance of inlet water valve (Suggest:Once/ half year)

1. Take off the soft pipe from washing machine side.
2. Take off the filter net from water valve.
3. Clean the filter net with tooth-brash.
4. Install the soft inlet pipe.

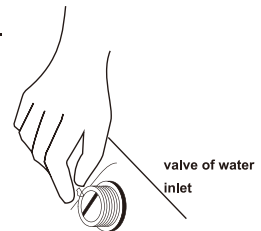

Maintenance

When washing machine is frozen

1. Cover stopcock and connecting part with hot towel.
2. Take off the inlet pipe, and put it into 50 degree water.
3. Pour into the drum about 2-3L of 50 degree water.
4. Connect inlet pipe, turn on the stopcock and start the washing machine, please check whether inlet and outlet is normal.

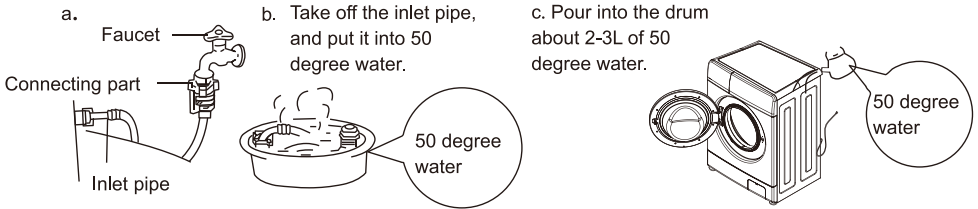

The Clearance of dewatering-pump filter(Suggest: once/month)

1. Press fastener on the pump after dewatering and power off, open the lid of water-pump filter.(Attention: if hot water inside, please go ahead after it be cold.)
2. Take off the filter anti-anticlockwise.
3. Wash the filter.
4. Direct at pump and insert the filter, tighten it clockwise and tighten the lid.
Attention: a. Please tighten the filter well to avoid leak.
b. Please do not clean during operation.

The Drum Clearance (Suggest once/month)

After using for a period, some dirt maybe exist. You can clean the inside and outside of drum by operating the drum procedure.

Attention: please do not put cloths and detergent when clearing the drum.

Notice before Washing

1. Washing guide identification

- Please check cloths washing guide identification ,which shows cloths texture and washing method.

2. Classification washing

- Please wash cloth of the same texture, different texture, different water temperature, speed and washing procedure, please split deep colored cloths from white cloths. Split dyed cloths from cotton, otherwise the white cloths would be discolored. If possible, please do not washing high contaminated cloths with clean ones together.
- The degree of pollution (serious, moderate, slight) classify clothes and wash according to the degree.
- color (white, light color, deep color) classify them and wash.
- velveteen (easy to fall off, easy to be adhered) classify the white and the deep color.

3. Notes

- When put big and small clothes together, put the big first and they have to be less than half of total clothes. Please don't wash single cloth because it may cause the trouble of imbalance. Please add one or two similar clothes.
- Small clothes like silk stockings and handkerchiefs should be put into mesh bags to wash. Before washing the bra with steel rings, please take the rings off. If it is inconvenient to do this, please put them into mesh bags to prevent the bra slipping into the gap between internal and external tubs.
- Check all pockets and make sure nothing in them. Nails, hairpin, match, pen, coin and key will damage your washer and clothes.
- Zip up all clothes, fix the button and hook and tie the loose belt, make sure that other clothes cannot be damaged by them.
- Firstly use the water with a little detergent to wash the parts with too many stains, such as collar and cuffs, which can make the clothes cleaner.
- Check the door seals and make sure nothing on them.
- Make sure there is nothing in the tub before washing.
- Please use the low bubble detergent specially for front loading washing to wash the cloths.

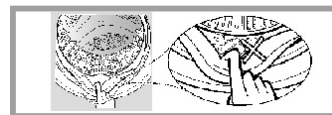
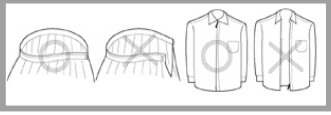
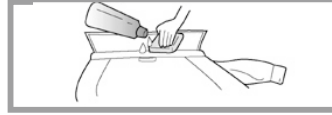

Non-fault conditions

| | |
|--|--|
| The door can't open. | <ul style="list-style-type: none">● The program is running.● There are clothes between the door and door seals. |
| There is an odor. | <ul style="list-style-type: none">● There may be a smell of rubber because some components are made up of rubber. |
| There is too little water when wash and rinse. | <ul style="list-style-type: none">● Roller washing machine just needs a little water when operating. |
| No water inflowing. | <ul style="list-style-type: none">● Is the tap turned on?● Is the inlet pipe frozen?● Are the filters blocked? |
| Water inflows halfway | <ul style="list-style-type: none">● If the water level declines, the washer will supply water automatically. |
| Water outflows when washing. | <ul style="list-style-type: none">● Check if add the detergent with too much bubbles. |
| Remaining time changes | <ul style="list-style-type: none">● If clothes are off center when spin, spinning time will extend to correct the deviation. |

| | |
|------------------------------------|---|
| There is abnormal noise when spin. | <ul style="list-style-type: none"> ● Check if the power line touches with cabinet. ● Have the transport bolts been dismantled? ● Are there some hairpins or coins in the roller? |
|------------------------------------|---|

| | |
|---|--|
| The washer can't work after the failure of electricity. | <ul style="list-style-type: none"> ● The washer will stop working after the failure of electricity. When the power is restored, it still can't continue to work. Please press the power button and reset the program. |
|---|--|

Troubleshooting Guide

| Phenomenon | check points | solutions |
|---|---|---|
| Washer can't start | <ul style="list-style-type: none"> ● Check if press the power button or start/pause button? ● Is the plug pulling out? ● Is there a power failure? ● Check if cut the leakage protector? | Press the power button or start/pause button. Connect the plug. Please wait. Open the leakage protector. |
| Spinning screen shows "UE" | <ul style="list-style-type: none"> ● Check if disassemble the carriage bolt? ● Is the machine placed steadily? ● Are the clothes too small or light? ● Are the locknuts on under the feet tightened up? | Disassemble the carriage bolt. Place the machine on a steady ground. Add more clothes. Tighten up the locknuts. |
| Water inflow screen shows "IE" | <ul style="list-style-type: none"> ● Check if turn the tap off? ● Is the water supply cut off or the water pressure too low? ● Are the water inlet pipes frozen? ● Are the filters blocked? | Open the stopcock. Please wait. Use hot water to unfreeze the pipes. Take out the filters and clean them. |
| Water outflow screen shows "OE" | <ul style="list-style-type: none"> ● Are the outlet pipes placed too highly? ● Are the outlet pipes frozen? ● Are the outlet pipes blocked? ● Are the floor drain blocked? | Please put away the outlet pipes and make sure the height within 1M. Use hot water to unfreeze the pipes. Take out the foreign matter and dredge the pipes. Clean the floor drain. |
| Door trouble screen shows "DE" | <ul style="list-style-type: none"> ● Make sure if start the washer without closing the door well. | Make sure the door truly closed |
| Not heating, screen shows "LE" | <ul style="list-style-type: none"> ● Please pull out the plug and call for the after sale service | |
| Keep water inletting without stop, screen shows "FE" | <ul style="list-style-type: none"> ● Due to the abnormal of water inlet valve and water level sensor | Shut the water tap, pull out the plug and call for the after sale service |
| The wash drum does not running, screen shows "LE" or "CE" | <ul style="list-style-type: none"> ● Please pull out the plug and call for the after sale service | |
| Too much bubble | <ul style="list-style-type: none"> ● If adding the amount of detergent is more than the suggested? ● If use the low bubble detergent which is especially for front loading washing machine? | Add proper amount of detergent. Use the correct type of detergent. |
| The fault of water level sensor, the screen shows "PE" | <ul style="list-style-type: none"> ● If the water level sensor has fallen off or not? ● If the water level sensor pipe blocked or there is a big pressure? | Tighten the sensor. Open the water pipe excluded congestion or pressure |
| Power off, the screen shows "PF" | <ul style="list-style-type: none"> ● Power off then power on, push the "Power" button, the screen display "PF" to indicate that the power has powered off before. The machine can be in normal operation. | To push the button of "Start/Pause" can continue the operations before power off. And the other operations can be processed. |

Specification

| | SL10400CIDVB | SL12400CIDVB |
|-------------------------|----------------|----------------|
| Rated washing capacity | 10.0kg | 12.0kg |
| Rated spinning capacity | 10.0kg | 12.0kg |
| Rated voltage | 220-240V~,50Hz | 220-240V~,50Hz |
| Rated washing power | 200W | 200W |
| Rated spinning power | 500W | 700W |
| Rated heating power | 1800W | 1850W |
| Maximum power | 1950W | 2000W |

Specification,picture and feature are subject to change without prior notice for purpose of product improvement.

Environmental Protection

Correct Disposal of this product

This marking indicates that this product should not be disposed with other household wastes throughout the EU. To prevent possible harm to the environment or human health from uncontrolled waste disposal, recycle it responsibly to promote the sustainable reuse of material resources. To return your used device, please use the collection systems or contact the retailer where the product was purchased. They return and can take this product for environmental safe recycling.



The introduction of frequently-used programs

The following data just for reference only

SL10400CIDVB

| program | temperature (°C) | time (m) | water consumption (L/cycle) | energy consumption (KWh/cycle) | revolution (rpm) | maximum load | Average remaining moisture content |
|-------------|------------------|----------|-----------------------------|--------------------------------|------------------|--------------|------------------------------------|
| Cotton 20°C | 20 | 1:05 | 68 | 0.5 | 1000 | rated | 76% |
| Cotton 90°C | 90 | 2:18 | 75 | 2.5 | 1000 | rated | 76% |
| Wool | Cold | 0:45 | 45 | 0.2 | 800 | ≤2kg | 95% |
| 20°C | 20 | 1:07 | 60 | 0.95 | 1000 | ≤2kg | 80% |
| Quick 15' | Cold | 0:15 | 40 | 0.08 | 800 | ≤2kg | 80% |

SL12400CIDVB

| program | temperature (°C) | time (m) | water consumption (L/cycle) | energy consumption (KWh/cycle) | revolution (rpm) | maximum load | Average remaining moisture content |
|-------------|------------------|----------|-----------------------------|--------------------------------|------------------|--------------|------------------------------------|
| Cotton 20°C | 20 | 1:05 | 68 | 0.5 | 1000 | rated | 76% |
| Cotton 90°C | 90 | 2:18 | 75 | 2.5 | 1000 | rated | 76% |
| Wool | Cold | 0:45 | 45 | 0.2 | 800 | ≤2kg | 95% |
| 20°C | 20 | 1:07 | 60 | 0.95 | 1000 | ≤2kg | 80% |
| Quick 15' | Cold | 0:15 | 40 | 0.08 | 800 | ≤2kg | 80% |

PRODUCT FICHE

Supplier's name or trade mark:

Supplier's address ^(b):

Model identifier: SL10400CIDVB

General product parameters:

| Parameter | Value | | Parameter | Value | |
|--|----------------|--------|---|---------------|----|
| Rated capacity ^(a) (kg) | 10.0 | | Dimensions in cm | Height | 85 |
| | | | | Width | 60 |
| | | | | Depth | 60 |
| EEI _w ^(a) | 69.0 | | Energy efficiency class ^(a) | C | |
| Washing efficiency index ^(a) | 1.031 | | Rinsing effectiveness (g/kg) ^(a) | 5.0 | |
| Energy consumption in kWh per cycle, based on the eco 40-60 programme. Actual energy consumption will depend on how the appliance is used. | 0.682 | | Water consumption in litre per cycle, based on the eco 40-60 programme. Actual water consumption will depend on how the appliance is used and on the hardness of the water. | 49 | |
| Maximum temperature inside the treated textile ^(a) (°C) | Rated capacity | 36 | Remaining moisture content ^(a) (%) | 53.9 | |
| | Half | 28 | | | |
| | Quarter | 22 | | | |
| Spin speed ^(a) (rpm) | Rated capacity | 1400 | Spin-drying efficiency class ^(a) | B | |
| | Half | 1400 | | | |
| | Quarter | 1400 | | | |
| Programme duration ^(a) (h:min) | Rated capacity | 3 : 59 | Type | free-standing | |
| | Half | 3 : 00 | | | |
| | Quarter | 3:00 | | | |
| Airborne acoustical noise emissions in the spinning phase ^(a) (dB(A) re 1 pW) | 76 | | Airborne acoustical noise emission class ^(a) (spinning phase) | B | |
| Off-mode (W) | 0.50 | | Standby mode (W) | N/A | |
| Delay start (W) (if applicable) | 4.00 | | Networked standby (W) (if applicable) | N/A | |

Minimum duration of the guarantee offered by the supplier ^(b):

This product has been designed to release silver ions during the washing cycle

NO

Additional information:

Weblink to the supplier's website, where the information in point 9 of Annex II to Commission Regulation (EU) 2019/2023 (1) (b) is found:

^(a) for the eco 40-60 programme.

^(b) changes to these items shall not be considered relevant for the purposes of paragraph 4 of Article 4 of Regulation (EU) 2017/1369.

^(c) if the product database automatically generates the definitive content of this cell the supplier shall not enter these data.

Information to be included in the technical documentation for household washing machines

| PARAMETER | UNIT | VALUE |
|--|---------------|-------|
| Rated capacity for the eco 40-60 programme, at 0,5 kg intervals (c) | kg | 10.0 |
| Energy consumption of the eco 40-60 programme at rated capacity ($E_{w,full}$) | kWh/cycle | 0.950 |
| Energy consumption of the eco 40-60 programme at half rated capacity ($E_{w,1/2}$) | kWh/cycle | 0.670 |
| Energy consumption of the eco 40-60 programme at quarter rated capacity ($E_{w,1/4}$) | kWh/cycle | 0.510 |
| Weighted energy consumption of the eco 40-60 programme (E_w) | kWh/cycle | 0.682 |
| Standard energy consumption of the eco 40-60 programme ($SC E_w$) | kWh/cycle | 0.923 |
| Energy Efficiency Index ($E E I_w$) | — | 69.0 |
| Water consumption of the eco 40-60 programme at rated capacity ($W_{w,full}$) | L/cycle | 56.0 |
| Water consumption of the eco 40-60 programme at half rated capacity ($W_{w,1/2}$) | L/cycle | 52.0 |
| Water consumption of the eco 40-60 programme at quarter rated capacity ($W_{w,1/4}$) | L/cycle | 42.0 |
| Weighted water consumption (W_w) | L/cycle | 49 |
| Washing efficiency index of the eco 40-60 programme at rated capacity (I_w) | — | 1.031 |
| Washing efficiency index of the eco 40-60 programme at half rated capacity (I_w) | — | 1.031 |
| Washing efficiency index of the eco 40-60 programme at quarter rated capacity (I_w) | — | 1.031 |
| Rinsing effectiveness of the eco 40-60 programme at rated capacity (I_R) | g/kg | 5.0 |
| Rinsing effectiveness of the eco 40-60 programme at half rated capacity (I_R) | g/kg | 5.0 |
| Rinsing effectiveness of the eco 40-60 programme at quarter rated capacity (I_R) | g/kg | 5.0 |
| Programme duration of the eco 40-60 programme at rated capacity (t_w) | h:min | 3:59 |
| Programme duration of the eco 40-60 programme at half rated capacity (t_w) | h:min | 3:00 |
| Programme duration of the eco 40-60 programme at quarter rated capacity (t_w) | h:min | 3:00 |
| Temperature reached for minimum 5 min inside the load during eco 40-60 programme at rated capacity (T) | °C | 36 |
| Temperature reached for minimum 5 min inside the load during eco 40-60 programme at half rated capacity (T) | °C | 28 |
| Temperature reached for minimum 5 min inside the load during eco 40-60 programme at quarter rated capacity (T) | °C | 22 |
| Spin speed in the spinning phase of the eco 40-60 programme at rated capacity (S) | rpm | 1400 |
| Spin speed in the spinning phase of the eco 40-60 programme at half rated capacity (S) | rpm | 1400 |
| Spin speed in the spinning phase of the eco 40-60 programme at quarter rated capacity (S) | rpm | 1400 |
| Weighted remaining moisture content (D) | % | 53.9 |
| Airborne acoustical noise emissions during eco 40-60 programme (spinning phase) | dB(A) re 1 pW | 76 |
| Power consumption in 'off mode' (P_o) | W | 0.50 |
| Power consumption in 'standby mode' (P_{sm}) | W | N/A |
| Does 'standby mode' include the display of information? | — | NO |
| Power consumption in 'standby mode' (P_{sm}) in condition of networked standby (if applicable) | W | N/A |
| Power consumption in 'delay start' (P_{ds}) (if applicable) | W | 4.00 |

PRODUCT FICHE

Supplier's name or trade mark:

Supplier's address ^(b):

Model identifier: SL12400CIDVB

General product parameters:

| Parameter | Value | | Parameter | Value | |
|--|----------------|------|---|---------------|----|
| Rated capacity ^(a) (kg) | 12.0 | | Dimensions in cm | Height | 85 |
| | | | | Width | 64 |
| | | | | Depth | 60 |
| EEL _w ^(a) | 69.0 | | Energy efficiency class ^(a) | C | |
| Washing efficiency index ^(a) | 1.031 | | Rinsing effectiveness (g/kg) ^(a) | 5.0 | |
| Energy consumption in kWh per cycle, based on the eco 40-60 programme. Actual energy consumption will depend on how the appliance is used. | 0.722 | | Water consumption in litre per cycle, based on the eco 40-60 programme. Actual water consumption will depend on how the appliance is used and on the hardness of the water. | 55 | |
| Maximum temperature inside the treated textile ^(a) (°C) | Rated capacity | 35 | Remaining moisture content ^(a) (%) | 53.9 | |
| | Half | 25 | | | |
| | Quarter | 25 | | | |
| Spin speed ^(a) (rpm) | Rated capacity | 1400 | Spin-drying efficiency class ^(a) | B | |
| | Half | 1400 | | | |
| | Quarter | 1400 | | | |
| Programme duration ^(a) (h:min) | Rated capacity | 4:00 | Type | free-standing | |
| | Half | 3:00 | | | |
| | Quarter | 3:00 | | | |
| Airborne acoustical noise emissions in the spinning phase ^(a) (dB(A) re 1 pW) | 76 | | Airborne acoustical noise emission class ^(a) (spinning phase) | B | |
| Off-mode (W) | 0.50 | | Standby mode (W) | N/A | |
| Delay start (W) (if applicable) | 4.00 | | Networked standby (W) (if applicable) | N/A | |

Minimum duration of the guarantee offered by the supplier ^(b):

This product has been designed to release silver ions during the washing cycle

NO

Additional information:

Weblink to the supplier's website, where the information in point 9 of Annex II to Commission Regulation (EU) 2019/2023 (1) (b) is found:

^(a) for the eco 40-60 programme.

^(b) changes to these items shall not be considered relevant for the purposes of paragraph 4 of Article 4 of Regulation (EU) 2017/1369.

^(c) if the product database automatically generates the definitive content of this cell the supplier shall not enter these data.

Information to be included in the technical documentation for household washing machines

| PARAMETER | UNIT | VALUE |
|--|---------------|-------|
| Rated capacity for the eco 40-60 programme, at 0,5 kg intervals (c) | kg | 12.0 |
| Energy consumption of the eco 40-60 programme at rated capacity ($E_{w,full}$) | kWh/cycle | 1.100 |
| Energy consumption of the eco 40-60 programme at half rated capacity ($E_{w,1/2}$) | kWh/cycle | 0.748 |
| Energy consumption of the eco 40-60 programme at quarter rated capacity ($E_{w,1/4}$) | kWh/cycle | 0.558 |
| Weighted energy consumption of the eco 40-60 programme (E_w) | kWh/cycle | 0.722 |
| Standard energy consumption of the eco 40-60 programme (SCE_w) | kWh/cycle | 1.047 |
| Energy Efficiency Index (EEL_w) | — | 69.0 |
| Water consumption of the eco 40-60 programme at rated capacity ($W_{w,full}$) | L/cycle | 58.0 |
| Water consumption of the eco 40-60 programme at half rated capacity ($W_{w,1/2}$) | L/cycle | 56.0 |
| Water consumption of the eco 40-60 programme at quarter rated capacity ($W_{w,1/4}$) | L/cycle | 53.0 |
| Weighted water consumption (W_w) | L/cycle | 55 |
| Washing efficiency index of the eco 40-60 programme at rated capacity (I_w) | — | 1.031 |
| Washing efficiency index of the eco 40-60 programme at half rated capacity (I_w) | — | 1.031 |
| Washing efficiency index of the eco 40-60 programme at quarter rated capacity (I_w) | — | 1.031 |
| Rinsing effectiveness of the eco 40-60 programme at rated capacity (I_R) | g/kg | 5.0 |
| Rinsing effectiveness of the eco 40-60 programme at half rated capacity (I_R) | g/kg | 5.0 |
| Rinsing effectiveness of the eco 40-60 programme at quarter rated capacity (I_R) | g/kg | 5.0 |
| Programme duration of the eco 40-60 programme at rated capacity (t_w) | h:min | 4:00 |
| Programme duration of the eco 40-60 programme at half rated capacity (t_w) | h:min | 3:00 |
| Programme duration of the eco 40-60 programme at quarter rated capacity (t_w) | h:min | 3:00 |
| Temperature reached for minimum 5 min inside the load during eco 40-60 programme at rated capacity (T) | °C | 35 |
| Temperature reached for minimum 5 min inside the load during eco 40-60 programme at half rated capacity (T) | °C | 25 |
| Temperature reached for minimum 5 min inside the load during eco 40-60 programme at quarter rated capacity (T) | °C | 25 |
| Spin speed in the spinning phase of the eco 40-60 programme at rated capacity (S) | rpm | 1400 |
| Spin speed in the spinning phase of the eco 40-60 programme at half rated capacity (S) | rpm | 1400 |
| Spin speed in the spinning phase of the eco 40-60 programme at quarter rated capacity (S) | rpm | 1400 |
| Weighted remaining moisture content (D) | % | 53.9 |
| Airborne acoustical noise emissions during eco 40-60 programme (spinning phase) | dB(A) re 1 pW | 76 |
| Power consumption in 'off mode' (P_o) | W | 0.50 |
| Power consumption in 'standby mode' (P_{sm}) | W | N/A |
| Does 'standby mode' include the display of information? | — | NO |
| Power consumption in 'standby mode' (P_{sm}) in condition of networked standby (if applicable) | W | N/A |
| Power consumption in 'delay start' (P_{ds}) (if applicable) | W | 4.00 |

